

Sicht- und Windschutz

Ruhe, Schutz, Geborgenheit – Ambiente.

Wünsche und Bedürfnisse bei immer

- dichter bebauten Wohn- und Geschäftsflächen
- kleiner werdenden Grundstücken
- mehr Verkehrsdichte und Lärm rund um den eigenen Lebensraum

Individuell und attraktiv gestaltbare Sicht- und Windschutzzäune erfüllen wichtige Funktionen für den ganz persönlichen Gartenbereich.

Dezent transparent, geschlossen, vielfältig kombinierbar mit Rankgitter und Pergola.

Auch für Sonderanfertigungen ist Braun & Würfele der Partner für kreative Lösungen.



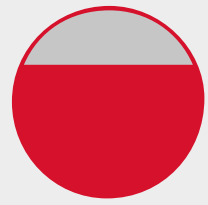

Abtrennung Tailor Lärche

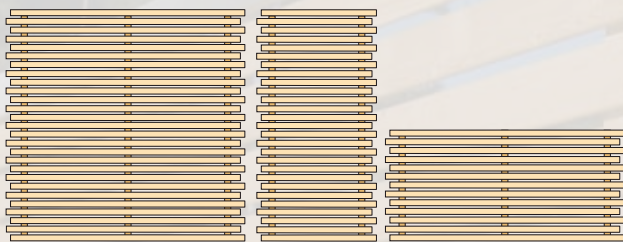

H = horizontaler Verlauf
bei Befestigung mit L-Winkel bitte Schraube 7007350VT verwenden

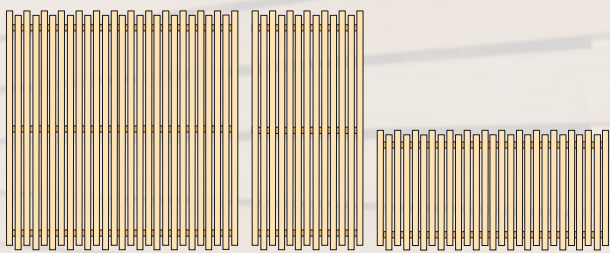

V = vertikaler Verlauf

BellProtec

ist ein Primärschutz auf wasserlöslicher Basis speziell für natürliche Lärche. Bell Protec ist hydrophobierend und verhindert organische Verschmutzung und Fleckenbildung. Wir empfehlen einen zweiten Schutzanstrich innerhalb von 6 Monaten mit BellProtec Finish (siehe Seite 15). So schützen Sie Ihren Zaun für lange Zeit. BellProtec unterstützt Lärche bei der natürlichen homogenen Vergrauung ohne Flecken und Wasserränder.

ABTRENNUNG „Tailor“ horizontal

aus hochwertiger sibirischer Lärche
Leisten 20 x 57 mm
Leistenabstand ca. 15 mm
gehobelt, gefast
Rautenprofil 15° schräg, Edelstahl geschraubt
horizontaler Verlauf

Sibirische Lärche unbehandelt

Art.-Nr.	indiv. Breite	Höhe	Fr./St.
1010818LH	↔ ↓ 179	179	613,00
1010918LH	↔ ↓ 89	179	440,00
1010819LH	↔ ↓ 179	89	440,00

Tor ohne Schlosskastenausfräsung

1010118LH	100	179	953,00
-----------	-----	-----	--------

1 x BellProtec farblos behandelt siehe Seite 14

1010818LHC	↔ ↓ 179	179	725,00
1010918LHC	↔ ↓ 89	179	514,00
1010819LHC	↔ ↓ 179	89	514,00

Tor ohne Schlosskastenausfräsung

1010118LHC	↔ ↓ 100	179	1048,00
------------	---------	-----	---------

ABTRENNUNG „Tailor“ vertikal

aus hochwertiger sibirischer Lärche
Leisten 20 x 57 mm
Leistenabstand ca. 15 mm
gehobelt, gefast
Rautenprofil 15° schräg, Edelstahl geschraubt
vertikaler Verlauf

Sibirische Lärche unbehandelt

Art.-Nr.	indiv. Breite	Höhe	Fr./St.
1010818LV	↔ ↓ 179	179	613,00
1010918LV	↔ ↓ 89	179	440,00
1010819LV	↔ ↓ 179	89	440,00

Tor ohne Schlosskastenausfräsung

1010118LV	100	179	953,00
-----------	-----	-----	--------

1 x BellProtec farblos behandelt siehe Seite 14

1010818LVC	↔ ↓ 179	179	725,00
1010918LVC	↔ ↓ 89	179	514,00
1010819LVC	↔ ↓ 179	89	514,00

Tor ohne Schlosskastenausfräsung

1010118LVC	100	179	1048,00
------------	-----	-----	---------

Torbeschlag siehe Seite 92-93**Leimholzpfosten** siehe Seite 54**Pfostenabdeckung** siehe Seite 54**Bodenanker** siehe Seite 56-57**ABDECKUNG „Tailor“**

aus Edelstahl U-Profil fertig montiert
für horizontale Ausführung

Art.-Nr.	VPE	Länge	Fr./St.
1050175H		175	80,35
1050085H		85	55,00

für vertikale Ausführung

1050179V		179	89,45
1050089V		89	61,50

BellProtec Finish

hochwertige, wasserlösliche Lasur
verhindert organ. Verschmutzung und Fleckenbildung
1 Liter für ca. 9 – 12 m² je nach
Saugfähigkeit des Untergrundes

Art.-Nr.	Inhalt	Fr./L.	Fr.
1070001	2,5	87,60	219,00



Abtrennung Tailor Lärche



Bei Sonderhöhen horizontal nur Rastermaß von ca. 6,7 cm möglich
Beispiel Höhe 179,0 / 172,2 / 165,4 / 158,6 ...

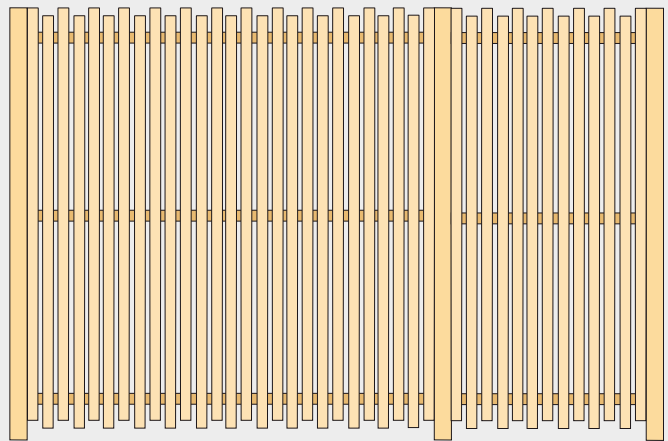

Bei Sonderbreiten vertikal nur Rastermaß von ca. 6,7 cm möglich
Beispiel Breite 179,0 / 172,2 / 165,4 / 158,6 ...



Edelstahl-Abdeckung optional



Bitte beachten Sie in der Tabelle oben die Möglichkeiten
der Sonderanfertigung unter der Rubrik „**indiv.**“ (individuelles Maß):
↔ ↓ = Sonder**breite** und Sonder**höhe** möglich
↓ = **nur** Sonder**höhe** möglich

Sonderanfertigungen nur bis zur maximalen Größe 179 x 179 cm möglich.
Preisberechnung: nächstgrößeres Maß + 25% Aufpreis



Sichtschutz Systembausatz Sunrise

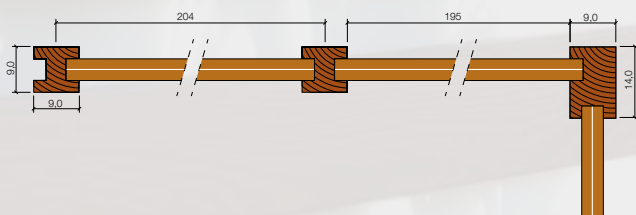
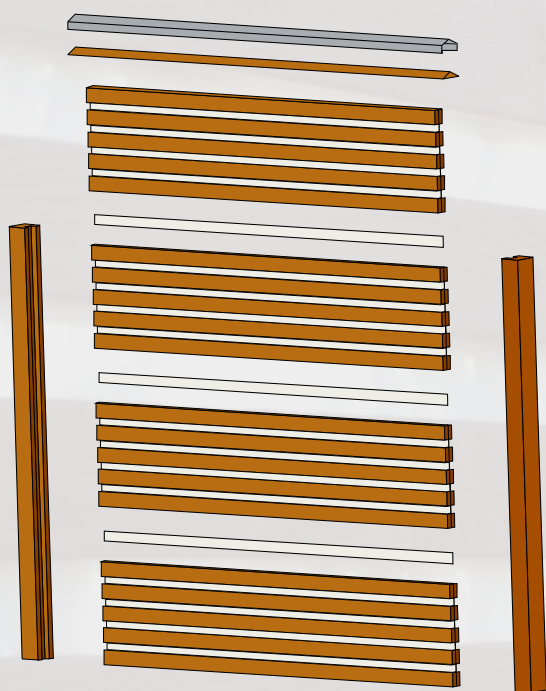

Pflegehinweis Acrylglas

Reinigung nur mit Wasser. Acrylglas nicht mit Ethanol, Aceton oder Benzol reinigen. Diese greifen das Material an.

Bitte beachten Sie in der Tabelle oben die Möglichkeiten der Sonderanfertigung unter der Rubrik „**indiv.**“ (individuelles Maß):

↔ ↑ = Sonder**breite** und Sonder**höhe** möglich
 ↓ = **nur** Sonder**höhe** möglich

Sonderanfertigungen bis zur Größe 195 x 180 cm.
 Preisberechnung: nächstgrößeres Maß + 25% Aufpreis
 Übergrößen auf Anfrage
 Bei Sonderhöhen nur Rastermaß von ca. 45,0 cm möglich
 Beispiel Höhe 180,0 / 135,0 / 90,0 ...



Sichtschutz Systembausatz Sunrise Lärche, braun



SICHTSCHUTZ Systembausatz „Sunrise“

einfache und schnelle Montage mit Elementen aus satiniertem Acrylglas 3,0 mm beidseitig beplankt mit Leisten 2,0 x 5,8 cm, Fertigelemente bestehend aus 4 Teilen

Lärche, braun geölt

Art.-Nr.	indiv. Breite	Höhe	Fr./St.
6090818LB	↔ ↑ 195	180	976,00
6090918LB	↔ ↑ 95	180	620,00

Tor ohne Schlosskastenausfräsung

6090118LB	↔ ↑ 100	180	1048,00
-----------	---------	-----	---------

Torbeschlag siehe Seite 92-93

Sonderanfertigungen möglich

MITTELPFOSTEN

2-seitig genutet

Lärche, braun geölt

Art.-Nr.	indiv. Länge	Stärke	Fr./St.
9886179LB	↑ 178	9,0 x 9,0	104,00

ENDPFOSTEN

1-seitig genutet

Lärche, braun geölt

Art.-Nr.	indiv. Länge	Stärke	Fr./St.
9886179ELB	↑ 178	9,0 x 9,0	104,00

ECKPFOSTEN

90° genutet

Lärche, braun geölt

Art.-Nr.	indiv. Länge	Stärke	Fr./St.
9886179KLB	↑ 178	9,0 x 14,0	157,00

Bodenanker siehe Seite 56-57

Befestigung mit Schwertanker nicht möglich

ABDECKUNG

dachförmige Holz-Abdeckung mit verzinktem Blech

Art.-Nr.	Länge	Fr./St.
----------	-------	---------

Mittelstück

6000075	204	117,00
6000078	104	59,60

Endstück

6000076	212	124,00
6000079	112	66,15

Abdeckung für Einzelement

6000077	220	131,00
6000080	120	72,90



Sichtschutz Systembausatz Sunrise

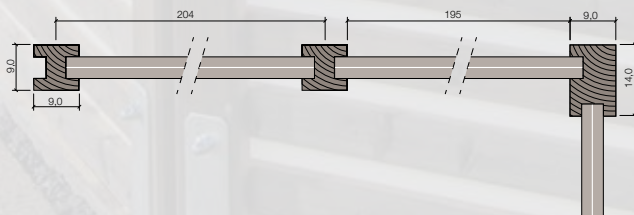
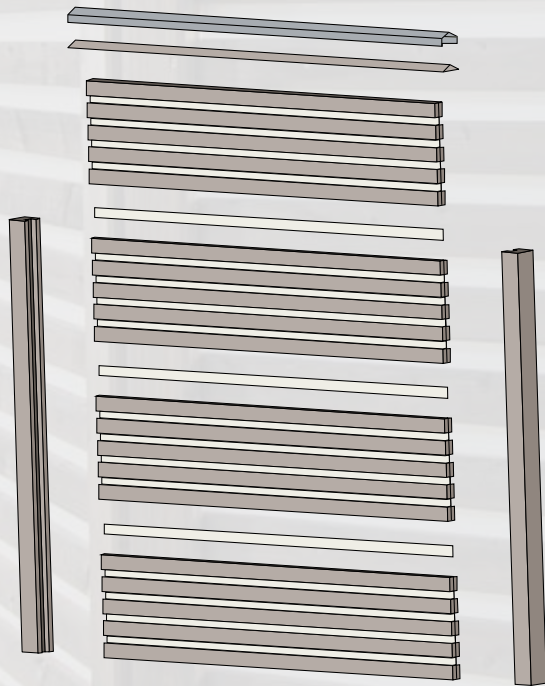

Pflegehinweis Acrylglas

Reinigung nur mit Wasser. Acrylglas nicht mit Ethanol, Aceton oder Benzol reinigen. Diese greifen das Material an.

Bitte beachten Sie in der Tabelle oben die Möglichkeiten der Sonderanfertigung unter der Rubrik „**indiv.**“ (individuelles Maß):

- ↔ ↑ = Sonder**breite** und Sonder**höhe** möglich
- ↑ = **nur** Sonder**höhe** möglich

Sonderanfertigungen bis zur Größe 195 x 180 cm.
Preisberechnung: nächstgrößeres Maß + 25% Aufpreis
Übergrößen auf Anfrage
Bei Sonderhöhen nur Rastermaß von ca. 45,0 cm möglich
Beispiel Höhe 180,0 / 135,0 / 90,0 ...



Sichtschutz Systembausatz Sunrise Fichte, grau



SICHTSCHUTZ Systembausatz „Sunrise“

einfache und schnelle Montage mit Elementen aus satiniertem Acrylglas 3,0 mm beidseitig beplankt mit Leisten 2,0 x 5,8 cm,

Fertigelemente bestehend aus 4 Teilen

Nordische Fichte kesseldruckimprägniert grau

Art.-Nr.	indiv. Breite	Höhe	Fr./St.
6090818G	↔ ↓ 195	180	927,00
6090918G	↔ ↓ 95	180	590,00

Tor ohne Schlosskastenausfräsung

6090118G	↔ ↓ 100	180	994,00
----------	---------	-----	--------

Torbeschlag siehe Seite 92-93

Sonderanfertigungen möglich

MITTELPFOSTEN

2-seitig genutet

Nordische Fichte kesseldruckimprägniert grau

Art.-Nr.	indiv. Länge	Stärke	Fr./St.
9886179G	↓ 178	9,0 x 9,0	98,95

ENDPFOSTEN

1-seitig genutet

Nordische Fichte kesseldruckimprägniert grau

Art.-Nr.	indiv. Länge	Stärke	Fr./St.
9886179EG	↓ 178	9,0 x 9,0	98,95

ECKPFOSTEN

90° genutet

Nordische Fichte kesseldruckimprägniert grau

Art.-Nr.	indiv. Länge	Stärke	Fr./St.
9886179KG	↓ 178	9,0 x 14,0	149,00

Bodenanker siehe Seite 56-57

Befestigung mit Schwertanker nicht möglich

ABDECKUNG

dachförmige Holz-Abdeckung mit verzinktem Blech

Art.-Nr.	Länge	Fr./St.
Mittelstück		
6000075	204	117,00
6000078	104	59,60

Endstück

6000076	212	124,00
6000079	112	66,15

Abdeckung für Einzelement

6000077	220	131,00
6000080	120	72,90



Zaunsystem **AostaNova**®

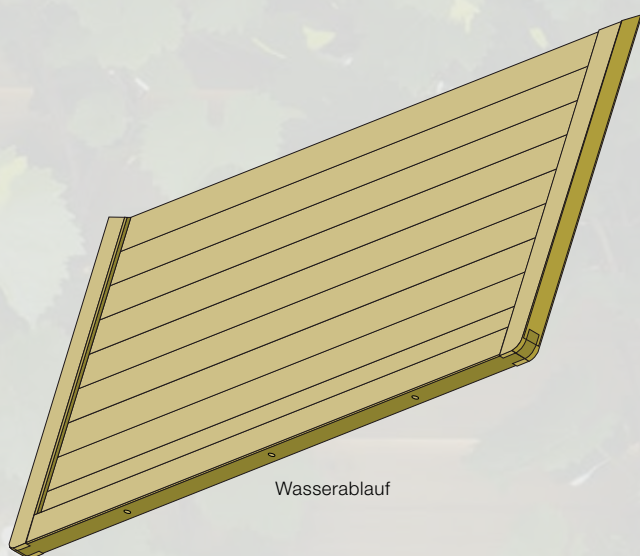

Wasserablauf

AostaNova® – Sichtschutz von massiver Qualität und mit vielen individuellen Kombinationsmöglichkeiten.

Wählen Sie aus über 100 Elementen.

Sichtschutz – **AostaNova**® handwerklich gefertigt in Nordischer Kiefer und Sibirischer Lärche.

- Rahmenstärke 4,5 x 6,8 cm
- Ecken und Kanten gerundet
- Lamellen gehobelt 8 x 95 mm
- Aufsatzleisten gehobelt 8 x 45 mm
- Gitterleisten gehobelt 12 x 30 mm
- Profilholz gehobelt 20 x 95 mm
- Alle Verbindungsteile Edelstahl

Sonderanfertigungen bis zur minimalen Größe 57 x 57 cm und maximalen Größe 178 x 178 cm möglich. Berechnungsgrundlage ist das nächstgrößere Maß zzgl. 25% Aufpreis.

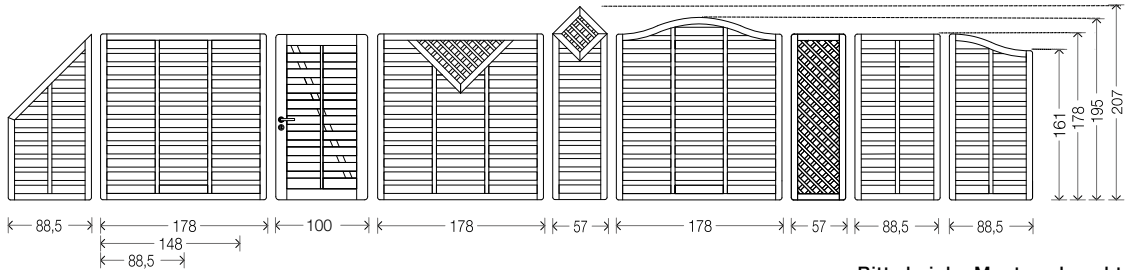

DICHTZAUN AostaNova®

aus hochwertiger nordischer Kiefer

Rahmen 4,5 x 6,8 cm

Ecken und Kanten gerundet

Lamellen 8 x 95 mm gehobelt

Aufsatzleisten 8 x 45 mm gehobelt

Kiefer kesseldruckimprägniert chromfrei

Art.-Nr.	indiv. Breite	Höhe	Fr./St.
6064818	↔ ↓ 178	178	278,00
6064814	↔ ↓ 178	144	257,00
6064518	↔ ↓ 148	178	257,00
6064514	↔ ↓ 148	144	224,00
6064918	↔ ↓ 88,5	178	190,00
6064914	↔ ↓ 88,5	144	163,00

Abschlussstück schräg

6064909	↓ 88,5	88,5/178	205,00
---------	--------	----------	--------

Tor ohne Schlosskastenausfräsung

6064118	↔ ↓ 100	178	386,00
---------	---------	-----	--------

Torbeschlag siehe Seite 92-93

Pfosten Kiefer siehe Seite 55

SPITZELEMENT AostaNova®

aus hochwertiger nordischer Kiefer

Rahmen 4,5 x 6,8 cm

Ecken und Kanten gerundet

Lamellen 8 x 95 mm gehobelt

Kiefer kesseldruckimprägniert chromfrei

Art.-Nr.	indiv. Breite	Höhe	Fr./St.
6064621	↓ 57	178/207	190,00

mit Rankgittereinsatz

6069621	↓ 57	178/207	258,00
---------	------	---------	--------

als Rankgitter

6066621	↓ 57	178/207	208,00
---------	------	---------	--------

Pfosten Kiefer siehe Seite 55

Bitte bei der Montage beachten:
Rahmen mit Bohrungen für Wasserablauf muss unten sein.



Bitte beachten Sie in der Tabelle oben die Möglichkeiten der Sonderanfertigung unter der Rubrik „**indiv.**“ (individuelles Maß):
↔ ↓ = Sonder**breite** und Sonder**höhe** möglich
↓ = **nur** Sonder**höhe** möglich

Sonderanfertigungen bis zur maximalen Größe 178 x 178 cm möglich. Preisberechnung: nächstgrößeres Maß + 25% Aufpreis



DICHTZAUN AostaNova® V-Ausschnitt

aus hochwertiger nordischer Kiefer
 Rahmen 4,5 x 6,8 cm
 Ecken und Kanten gerundet
 Lamellen 8 x 95 mm gehobelt
 Aufsatzleisten 8 x 45 mm gehobelt
 Gitterleisten 12 x 30 mm
 Gittermaß 6,0 x 6,0 cm

Kiefer kesseldruckimprägniert chromfrei

Art.-Nr.	indiv.	Breite	Höhe	Fr./St.
6069818	↓	178	178	371,00

DICHTZAUN AostaNova® Gitteraufsatz

aus hochwertiger nordischer Kiefer
 Rahmen 4,5 x 6,8 cm
 Ecken und Kanten gerundet
 Lamellen 8 x 95 mm gehobelt
 Aufsatzleisten 8 x 45 mm gehobelt
 Gitterleisten 12 x 30 mm

Kiefer kesseldruckimprägniert chromfrei

Art.-Nr.	indiv.	Breite	Höhe	Fr./St.
6072818	↔ ↓	178	178	389,00
6072918	↔ ↓	88,5	178	269,00

Abschlussstück

6072909	↓	88,5	88,5/178	290,00
---------	---	------	----------	--------

DICHTZAUN AostaNova® rund

aus hochwertiger nordischer Kiefer
 Rahmen 4,5 x 6,8 cm
 Ecken und Kanten gerundet
 Lamellen 8 x 95 mm gehobelt
 Aufsatzleisten 8 x 45 mm gehobelt

Kiefer kesseldruckimprägniert chromfrei

Art.-Nr.	indiv.	Breite	Höhe	Fr./St.
6065819	↓	178	178/195	405,00

Abschlussstück

6065918	↓	88,5	161/178	235,00
---------	---	------	---------	--------

DICHTZAUN AostaNova® Gitteraufsatz rund

aus hochwertiger nordischer Kiefer
 Rahmen 4,5 x 6,8 cm
 Ecken und Kanten gerundet
 Lamellen 8 x 95 mm gehobelt
 Aufsatzleisten 8 x 45 mm gehobelt
 Gitterleisten 12 x 30 mm

Kiefer kesseldruckimprägniert chromfrei

Art.-Nr.	indiv.	Breite	Höhe	Fr./St.
6068819	↓	178	178/195	529,00

Abschlussstück

6068918	↓	88,5	161/178	336,00
---------	---	------	---------	--------

Pfosten Kiefer siehe Seite 55



Zaunsystem AostaNova®

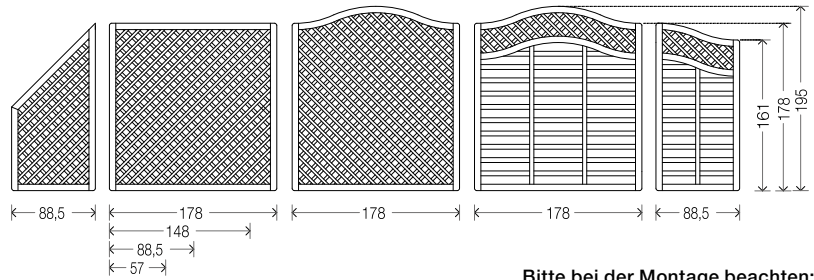

RANKZAUN AostaNova®

aus hochwertiger nordischer Kiefer

Rahmen 4,5 x 6,8 cm

Ecken und Kanten gerundet

Gitterleisten 12 x 30 mm

Gittermaß 6,0 x 6,0 cm

Kiefer kesseldruckimprägniert chromfrei

Art.-Nr.	indiv. Breite	Höhe	Fr./St.
6066818	↔ ↓ 178	178	308,00
6066814	↔ ↓ 178	144	279,00
6066518	↔ ↓ 148	178	279,00
6066918	↔ ↓ 88,5	178	216,00
6066914	↔ ↓ 88,5	144	205,00
6066618	↓ 57	178	171,00

Abschlussstück schräg

6066909	↓ 88,5	88,5/178	217,00
---------	--------	----------	--------

Pfosten Kiefer siehe Seite 55

RANKZAUN AostaNova® rund

aus hochwertiger nordischer Kiefer

Rahmen 4,5 x 6,8 cm

Ecken und Kanten gerundet

Gitterleisten 12 x 30 mm

Gittermaß 6,0 x 6,0 cm

Kiefer kesseldruckimprägniert chromfrei

Art.-Nr.	indiv. Breite	Höhe	Fr./St.
6067819	↓ 178	178/195	394,00

Abschlussstück

6067918	↓ 88,5	161/178	258,00
---------	--------	---------	--------

Pfosten Kiefer siehe Seite 55

Bitte beachten Sie in der Tabelle oben die Möglichkeiten der Sonderanfertigung unter der Rubrik „**indiv.**“ (individuelles Maß):
 ↔ ↓ = Sonder**breite** und Sonder**höhe** möglich
 ↓ = **nur** Sonder**höhe** möglich

Sonderanfertigungen bis zur maximalen Größe 178 x 178 cm möglich. Preisberechnung: nächstgrößeres Maß + 25% Aufpreis

Bitte bei der Montage beachten:
 Rahmen mit Bohrungen für Wasserablauf muss unten sein.

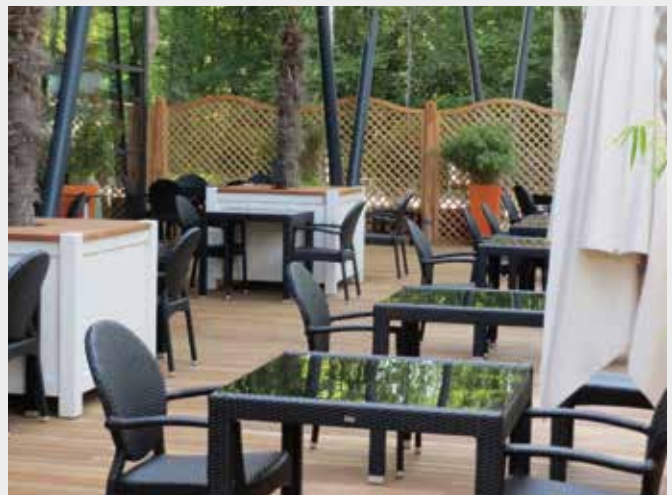

Zaunsystem AostaNova® Profilholzwand

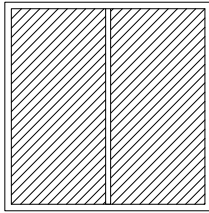

diagonaler Verlauf
Bsp. Art.-Nr. 6053818

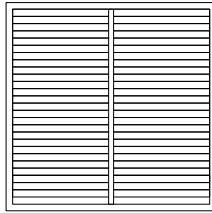

H = horizontaler Verlauf
Bsp. Art.-Nr. 6053818H

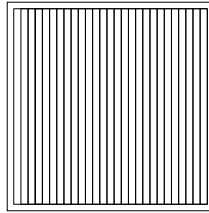

V = vertikaler Verlauf
Bsp. Art.-Nr. 6053818V

Füllungsverläufe Profilholzwand AostaNova® bitte angeben.



PROFILHOLZWAND AostaNova®

aus hochwertiger nordischer Kiefer
Rahmen 4,5 x 6,8 cm
Ecken und Kanten gerundet
Breite 178 und 148 cm mit senkrechtem Mittelsteg
Profilholz 20 x 95 mm

Kiefer kesseldruckimprägniert chromfrei

Art.-Nr.	indiv. Breite	Höhe	Fr./St.
6053818	↔ ↓ 178	178	402,00
6053518	↔ ↓ 148	178	389,00
6053515	↔ ↓ 148	148	344,00
6053918	↔ ↓ 88,5	178	267,00

Abschlussstück

6053905	↓	88,5	148/178	277,00
---------	---	------	---------	--------

Tor ohne Schlosskastenausfräsung

6053118	↔ ↓ 100	178	517,00
---------	---------	-----	--------

Torbeschlag siehe Seite 92-93

Pfosten Kiefer siehe Seite 55

Auf Wunsch produzieren wir die Profilholzwand auch mit horizontalem oder vertikalem Verlauf

Bitte geben Sie bei der Bestellung

den gewünschten Verlauf an

Beispiel: Profilholzwand 178 x 178

Art.-Nr.

6053818	für diagonalen Verlauf
6053818H	für horizontalen Verlauf
6053818V	für vertikalen Verlauf

Bitte beachten Sie in der Tabelle oben die Möglichkeiten der Sonderanfertigung unter der Rubrik „**indiv.**“ (individuelles Maß):
↔ ↓ = Sonder**breite** und Sonder**höhe** möglich
↓ = **nur** Sonder**höhe** möglich

Sonderanfertigungen bis zur maximalen Größe 178 x 178 cm möglich. Preisberechnung: nächstgrößeres Maß + 25% Aufpreis



Zaunsystem **AostaNova®** Profilholzwand rund Bambus

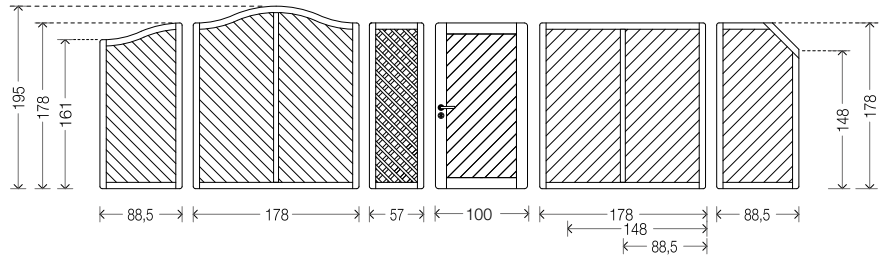

Bitte bei der Montage beachten:

Rahmen mit Bohrungen für Wasserablauf muss unten sein.



PROFILHOLZWAND AostaNova® rund

aus hochwertiger nordischer Kiefer

Rahmen 4,5 x 6,8 cm

Ecken und Kanten gerundet

mit senkrechtem Mittelsteg

Profilholz 20 x 95 mm

Kiefer kesseldruckimprägniert chromfrei

Art.-Nr.	indiv. Breite	Höhe	Fr./St.
6075819	↓ 178	178/195	501,00

Abschlussstück

6075918	↓ 88,5	161/178	308,00
---------	--------	---------	--------

Pfosten Kiefer siehe Seite 55



BAMBUS AostaNova®

aus hochwertiger nordischer Kiefer

Rahmen 4,5 x 6,8 cm

Ecken und Kanten gerundet

Bambusstäbe ca. 2 cm Ø

Kiefer kesseldruckimprägniert chromfrei

Art.-Nr.	indiv. Breite	Höhe	Fr./St.
6073818	↔ ↓ 178	178	262,00
6073918	↔ ↓ 88,5	178	189,00

Abschlussstück

6073909	↓ 88,5	88,5/178	201,00
---------	--------	----------	--------

Pfosten Kiefer siehe Seite 55



Bambus ist ein unbehandeltes Naturprodukt. Rissbildung sowie schwarze Verfärbungen können nicht ausgeschlossen werden.

Zaunsystem AostaNova® Lärche



DICHTZAUN AostaNova®

aus hochwertiger sibirischer Lärche
Rahmen 4,5 x 6,8 cm
Ecken und Kanten gerundet
Lamellen 8 x 95 mm gehobelt
Aufsatzleisten 8 x 45 mm gehobelt
Sibirische Lärche unbehandelt

Art.-Nr.	indiv. Breite	Höhe	Fr./St.
6064818SL	↔ ↓ 178	178	402,00
6064814SL	↔ ↓ 178	144	366,00
6064518SL	↔ ↓ 148	178	366,00
6064514SL	↔ ↓ 148	144	333,00
6064918SL	↔ ↓ 88,5	178	277,00
6064914SL	↔ ↓ 88,5	144	235,00

Abschlussstück schräg

6064909SL	↓ 88,5	88,5/178	300,00
-----------	--------	----------	--------

Tor ohne Schlosskastenausfräsung

6064118SL	↔ ↓ 100	178	500,00
-----------	---------	-----	--------

Torbeschlag siehe Seite 92-93

Pfosten Lärche siehe Seite 54

DICHTZAUN AostaNova® Leistenauflauf

aus hochwertiger sibirischer Lärche
Rahmen 4,5 x 6,8 cm
Ecken und Kanten gerundet
Lamellen 8 x 95 mm gehobelt
Aufsatzleisten 8 x 45 mm gehobelt
Gitterleisten 12 x 30 mm
Sibirische Lärche unbehandelt

Art.-Nr.	indiv. Breite	Höhe	Fr./St.
6072818SL	↔ ↓ 178	178	473,00
6072918SL	↔ ↓ 88,5	178	324,00

Abschlussstück

6072909SL	↓ 88,5	88,5/178	347,00
-----------	--------	----------	--------

Tor ohne Schlosskastenausfräsung

6072118SL	↔ ↓ 100	178	586,00
-----------	---------	-----	--------

Torbeschlag siehe Seite 92-93

Pfosten Lärche siehe Seite 54

RANKZAUN AostaNova® horizontal

aus hochwertiger sibirischer Lärche
Rahmen 4,5 x 6,8 cm
Ecken und Kanten gerundet
Gitterleisten 12 x 30 mm
Sibirische Lärche unbehandelt

Art.-Nr.	indiv. Breite	Höhe	Fr./St.
6066618SG	↓ 57	178	223,00

Pfosten Lärche siehe Seite 54

Bitte beachten Sie in der Tabelle oben die Möglichkeiten der Sonderanfertigung unter der Rubrik „indiv.“ (individuelles Maß):
↔ ↓ = Sonderbreite und Sonderhöhe möglich
↓ = nur Sonderhöhe möglich

Sonderanfertigungen bis zur maximalen Größe 178 x 178 cm möglich. Preisberechnung: nächstgrößeres Maß + 25% Aufpreis



Zaunsystem AostaNova® Lärche

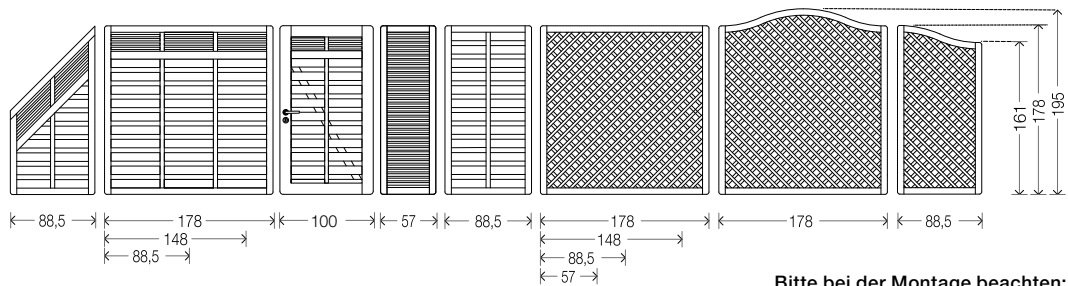

Bitte bei der Montage beachten:
Rahmen mit Bohrungen für Wasserablauf muss unten sein.

RANKZAUN AostaNova®

aus hochwertiger sibirischer Lärche
Rahmen 4,5 x 6,8 cm
Ecken und Kanten gerundet
Gitterleisten 12 x 30 mm
Gittermaß 6,0 x 6,0 cm
Sibirische Lärche unbehandelt

Art.-Nr.	indiv. Breite	Höhe	Fr./St.
6066818SL	↔ ↓ 178	178	419,00
6066814SL	↔ ↓ 178	144	378,00
6066518SL	↔ ↓ 148	178	378,00
6066918SL	↔ ↓ 88,5	178	294,00
6066914SL	↔ ↓ 88,5	144	278,00
6066618SL	↓ 57	178	230,00

Abschlussstück schräg

6066909SL	↓ 88,5	88,5/178	313,00
-----------	--------	----------	--------

Pfosten Lärche siehe Seite 54



RANKZAUN AostaNova® rund

aus hochwertiger sibirischer Lärche
Rahmen 4,5 x 6,8 cm
Ecken und Kanten gerundet
Gitterleisten 12 x 30 mm
Gittermaß 6,0 x 6,0 cm
Sibirische Lärche unbehandelt

Art.-Nr.	indiv. Breite	Höhe	Fr./St.
6067819SL	↓ 178	178/195	533,00

Abschlussstück

6067918SL	↓ 88,5	161/178	340,00
-----------	--------	---------	--------

Pfosten Lärche siehe Seite 54



BellProtec Finish

hochwertige wasserlösliche Lasur
verhindert organ. Verschmutzung und Fleckenbildung
1 Liter für ca. 9 – 12 m² je nach
Saugfähigkeit des Untergrundes

Art.-Nr.	Inhalt	Fr./L.	Fr.
1070001	2,5	87,60	219,00



Zaunsystem AostaNova®

Profilholzwand

Lärche

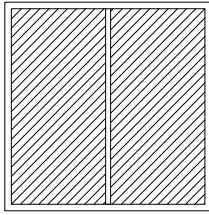

diagonaler Verlauf
Bsp. Art.-Nr. 6053818

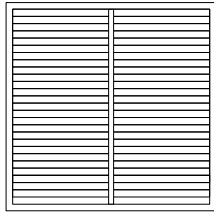

H = horizontaler Verlauf
Bsp. Art.-Nr. 6053818H

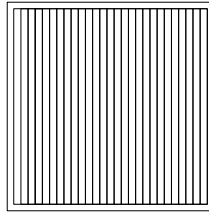

V = vertikaler Verlauf
Bsp. Art.-Nr. 6053818V

Füllungsverläufe Profilholzwand AostaNova® bitte angeben.



PROFILHOLZWAND AostaNova®

aus hochwertiger sibirischer Lärche
Rahmen 4,5 x 6,8 cm
Ecken und Kanten gerundet
Breiten 178 und 148 mit senkrechtem Mittelsteg
Profilholz 20 x 95 mm

Sibirische Lärche unbehandelt

Art.-Nr.	indiv. Breite	Höhe	Fr./St.
6053818SL	↔ ↓ 178	178	568,00
6053518SL	↔ ↓ 148	178	545,00
6053515SL	↔ ↓ 148	148	485,00
6053918SL	↔ ↓ 88,5	178	433,00

Abschlussstück

6053905SL	↓ 88,5	148/178	455,00
-----------	--------	---------	--------

Tor ohne Schlosskastenausfräsung

6053118SL	↔ ↓ 100	178	717,00
-----------	---------	-----	--------

Torbeschlag siehe Seite 92-93

Pfosten Lärche siehe Seite 54

Auf Wunsch produzieren wir die Profilholzwand auch mit horizontalem oder vertikalem Verlauf

Bitte geben Sie bei der Bestellung den gewünschten Verlauf an

Beispiel: Profilholzwand 178 x 178

Art.-Nr.

6053818SL	für diagonalen Verlauf
6053818SLH	für horizontalen Verlauf
6053818SLV	für vertikalen Verlauf

Bitte beachten Sie in der Tabelle oben die Möglichkeiten der Sonderanfertigung unter der Rubrik „**indiv.**“ (individuelles Maß):
↔ ↓ = Sonder**breite** und Sonder**höhe** möglich
↓ = **nur** Sonder**höhe** möglich

Sonderanfertigungen bis zur maximalen Größe 178 x 178 cm möglich. Preisberechnung: nächstgrößeres Maß + 25% Aufpreis



Zaunsystem **AostaNova®** Profilholzwand rund, Bambus Lärche

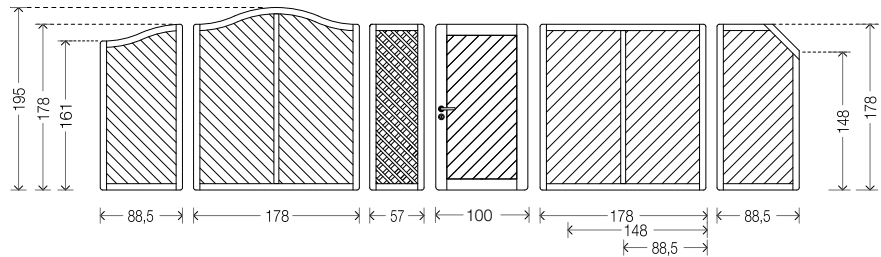

Bitte bei der Montage beachten:

Rahmen mit Bohrungen für Wasserablauf muss unten sein.



PROFILHOLZWAND AostaNova® rund

aus hochwertiger sibirischer Lärche

Rahmen 4,5 x 6,8 cm

Ecken und Kanten gerundet

mit senkrechtem Mittelsteg

Profilholz 20 x 95 mm

Sibirische Lärche unbehandelt

Art.-Nr.	indiv. Breite	Höhe	Fr./St.
6075819SL	↓ 178	178/195	672,00

Abschlussstück

6075918SL	↓ 88,5	161/178	413,00
-----------	--------	---------	--------

Pfosten Lärche siehe Seite 54



BAMBUS AostaNova®

aus hochwertiger sibirischer Lärche

Rahmen 4,5 x 6,8 cm

Ecken und Kanten gerundet

Bambusstäbe ca. 2 cm Ø

Sibirische Lärche unbehandelt

Art.-Nr.	indiv. Breite	Höhe	Fr./St.
6073818SL	↔ ↓ 178	178	333,00

6073918SL	↔ ↓ 88,5	178	244,00
-----------	----------	-----	--------

Abschlussstück

6073909SL	↓ 88,5	88,5/178	262,00
-----------	--------	----------	--------

Pfosten Lärche siehe Seite 54



Bambus ist ein unbehandeltes Naturprodukt.
 Rissbildung sowie schwarze Verfärbungen
 können nicht ausgeschlossen werden.

Trennwand Lärche



Das Zeichen für verantwortungsvolle Waldbirtschaft



TRENNWAND „Horizontal“

dekorative Abtrennungen
beidseitig versetzt beplankt 2,0 x 5,8 cm
Lattenabstand ca. 4,0 cm

komplett vormontiertes Element
inklusive Pfosten 7,0 x 7,0 cm und Spezialanker
Sibirische Lärche, FSC®-zertifiziert

Art.-Nr.	indiv. Breite	Höhe	Fr./St.
Ausführung H-Anker zum Einbetonieren			
6063218L	↔ ↓ 250	178,5	868,00
6063318L	↔ ↓ 200	178,5	791,00
6063118L	↔ ↓ 125	178,5	628,00

Art.-Nr.	indiv. Breite	Höhe	Fr./St.
Ausführung mit Spezialanker zum Aufdübeln			
6063218LD	↔ ↓ 250	178,5	913,00
6063318LD	↔ ↓ 200	178,5	834,00
6063118LD	↔ ↓ 125	178,5	656,00

Sonderanfertigungen möglich

Tor ohne Schlosskastenausfräsung

6063018L	↔ ↓ 100	178,5	896,00
----------	---------	-------	--------

Torbeschlag siehe Seite 92-93

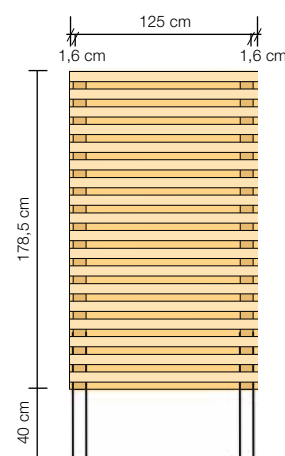
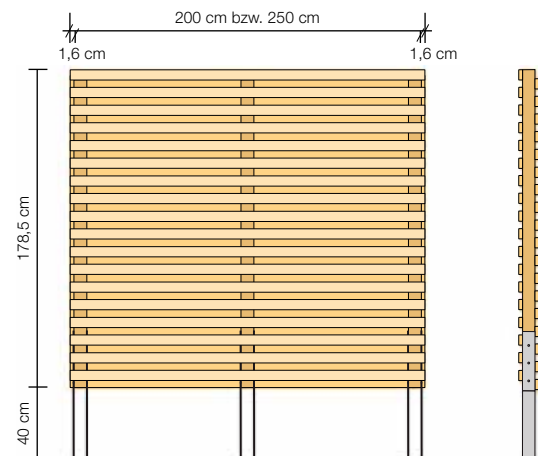

Bitte beachten Sie in der Tabelle oben die Möglichkeiten der Sonderanfertigung unter der Rubrik „**indiv.**“ (individuelles Maß):
↔ ↓ = Sonder**breite** und Sonder**höhe** möglich
↓ = **nur** Sonder**höhe** möglich

Sonderanfertigungen bis zur Größe 250 x 178,5 cm.
Preisberechnung: nächstgrößeres Maß + 25% Aufpreis
Übergrößen auf Anfrage
Bei Sonderhöhen nur Rastermaß von ca. 9,8 cm möglich
Beispiel Höhe 178,5 / 168,7 / 158,9 / 149,1 ...



Das Zeichen für verantwortungsvolle Waldwirtschaft



TRENNWAND „Horizontal 2.0“

dekorative Abtrennungen
beidseitig versetzt beplankt 2,0 x 5,8 cm
Lattenabstand ca. 4,0 cm

vorgefertigtes Element

inklusive Pfosten 7,0 x 7,0 cm und Spezialanker

Sibirische Lärche, FSC®-zertifiziert

Art.-Nr. indiv. Breite Höhe Fr./St.

Ausführung H-Anker zum Einbetonieren

Anfangselement

6063218LA	↔ ↓ 250	178,5	868,00
6063318LA	↔ ↓ 200	178,5	791,00

Mittелеlement mit Schrauben

6063218LM	↔ ↓ 250	178,5	801,00
6063318LM	↔ ↓ 200	178,5	745,00

Endelement mit Schrauben

6063218LE	↔ ↓ 250	178,5	801,00
6063318LE	↔ ↓ 200	178,5	745,00

Ausführung mit Spezialanker zum Aufdübeln

Anfangselement

6063218LDA	↔ ↓ 250	178,5	913,00
6063318LDA	↔ ↓ 200	178,5	834,00

Mittелеlement mit Schrauben

6063218LDM	↔ ↓ 250	178,5	840,00
6063318LDM	↔ ↓ 200	178,5	782,00

Endelement mit Schrauben

6063218LDE	↔ ↓ 250	178,5	840,00
6063318LDE	↔ ↓ 200	178,5	782,00

Sonderanfertigungen möglich



Trennwand 2.0 Lärche

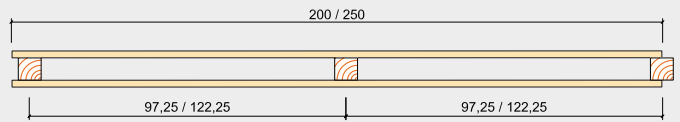
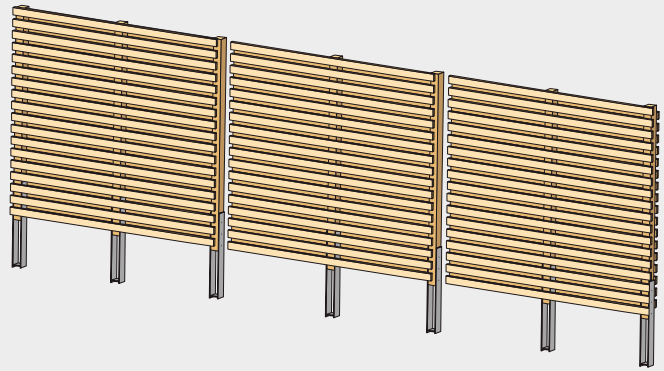

Anfangselement

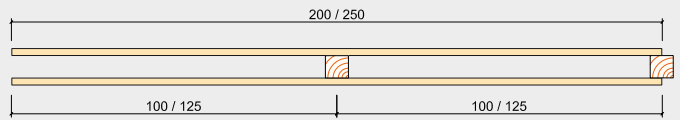

Mittелеlement

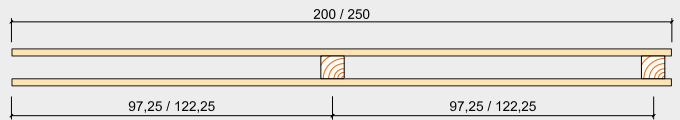

Endelement



Bitte beachten Sie in der Tabelle oben die Möglichkeiten der Sonderanfertigung unter der Rubrik „**indiv.**“ (individuelles Maß):

↔ ↓ = Sonder**breite** und Sonder**höhe** möglich

↓ = **nur** Sonder**höhe** möglich

Sonderanfertigungen bis zur Größe 250 x 178,5 cm.

Preisberechnung: nächstgrößeres Maß + 25% Aufpreis
Übergrößen auf Anfrage

Bei Sonderhöhen nur Rastermaß von ca. 9,8 cm möglich

Beispiel Höhe 178,5 / 168,7 / 158,9 / 149,1 ...

Trennwand Kiefer



TRENNWAND „Horizontal“

dekorative Abtrennungen
beidseitig versetzt beplankt 2,0 x 5,8 cm
Lattenabstand ca. 4,0 cm

komplett vormontiertes Element
inklusive Pfosten 7,0 x 7,0 cm und Spezialanker

Kiefer kesseldruckimprägniert, PEFC-zertifiziert

Art.-Nr.	indiv. Breite	Höhe	Fr./St.
Ausführung H-Anker zum Einbetonieren			
6063218	↔ ↓ 250	178,5	733,00
6063318	↔ ↓ 200	178,5	679,00
6063118	↔ ↓ 125	178,5	525,00
Ausführung mit Spezialanker zum Aufdübeln			
6063218D	↔ ↓ 250	178,5	791,00
6063318D	↔ ↓ 200	178,5	740,00
6063118D	↔ ↓ 125	178,5	555,00
Sonderanfertigungen möglich			
Tor ohne Schlosskastenausfräsung			
6063018	↔ ↓ 100	178,5	801,00
Torbeschlag siehe Seite 92-93			

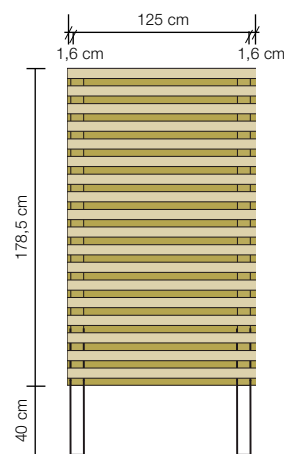
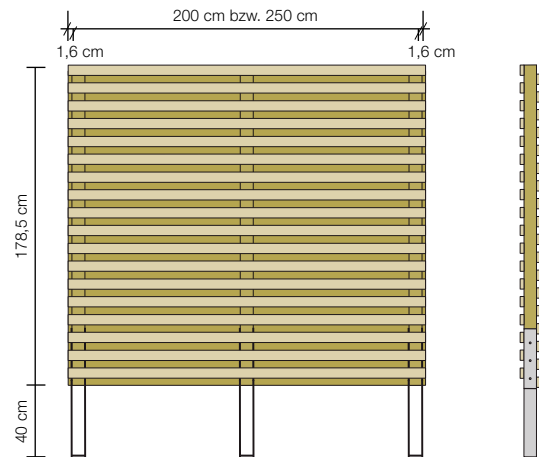

Bitte beachten Sie in der Tabelle oben die Möglichkeiten der Sonderanfertigung unter der Rubrik „**indiv.**“ (individuelles Maß):
↔ ↓ = Sonder**breite** und Sonder**höhe** möglich
↓ = **nur** Sonder**höhe** möglich

Sonderanfertigungen bis zur Größe 250 x 178,5 cm.
Preisberechnung: nächstgrößeres Maß + 25% Aufpreis
Übergrößen auf Anfrage
Bei Sonderhöhen nur Rastermaß von ca. 9,8 cm möglich
Beispiel Höhe 178,5 / 168,7 / 158,9 / 149,1 ...



Trennwand 2.0 Kiefer

TRENNWAND „Horizontal 2.0“

dekorative Abtrennungen
beidseitig versetzt beplankt 2,0 x 5,8 cm
Lattenabstand ca. 4,0 cm

vorgefertigtes Element

inklusive Pfosten 7,0 x 7,0 cm und Spezialanker

Kiefer kesseldruckimprägniert, PEFC-zertifiziert

Art.-Nr. **indiv. Breite** **Höhe** **Fr./St.**

Ausführung H-Anker zum Einbetonieren

Anfangselement

6063218A	↔ ↓ 250	178,5	733,00
6063318A	↔ ↓ 200	178,5	679,00

Mittелеlement mit Schrauben

6063218M	↔ ↓ 250	178,5	656,00
6063318M	↔ ↓ 200	178,5	620,00

Endelement mit Schrauben

6063218E	↔ ↓ 250	178,5	656,00
6063318E	↔ ↓ 200	178,5	620,00

Ausführung mit Spezialanker zum Aufdübeln

Anfangselement

6063218DA	↔ ↓ 250	178,5	791,00
6063318DA	↔ ↓ 200	178,5	740,00

Mittелеlement mit Schrauben

6063218DM	↔ ↓ 250	178,5	697,00
6063318DM	↔ ↓ 200	178,5	659,00

Endelement mit Schrauben

6063218DE	↔ ↓ 250	178,5	697,00
6063318DE	↔ ↓ 200	178,5	659,00

Sonderanfertigungen möglich

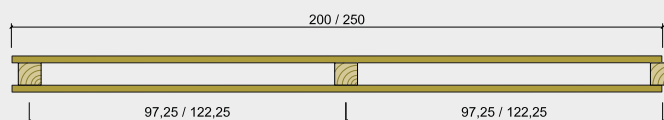
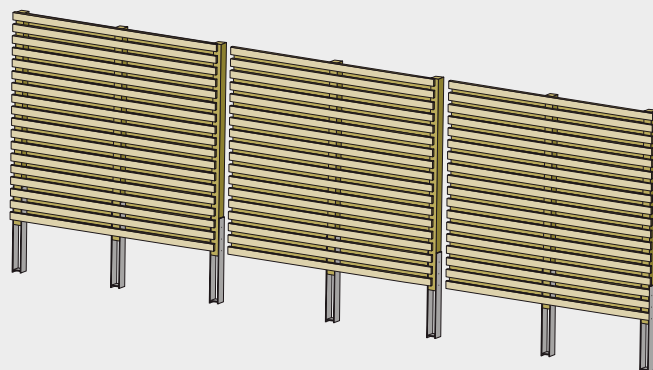

Anfangselement

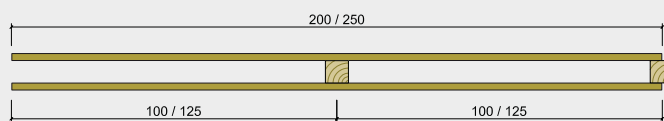

Mittелеlement

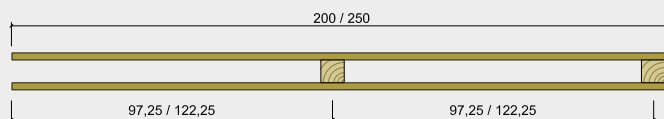

Endelement



Bitte beachten Sie in der Tabelle oben die Möglichkeiten der Sonderanfertigung unter der Rubrik „**indiv.**“ (individuelles Maß):
↔ ↓ = Sonder**breite und** Sonder**höhe** möglich
↓ = **nur** Sonder**höhe** möglich

Sonderanfertigungen bis zur Größe 250 x 178,5 cm.
Preisberechnung: nächstgrößeres Maß + 25% Aufpreis
Übergrößen auf Anfrage
Bei Sonderhöhen nur Rastermaß von ca. 9,8 cm möglich
Beispiel Höhe 178,5 / 168,7 / 158,9 / 149,1 ...

Trennwand Fichte grau



TRENNWAND „Horizontal“

dekorative Abtrennungen
beidseitig versetzt beplankt 2,0 x 5,8 cm
Lattenabstand ca. 4,0 cm

komplett vormontiertes Element
inklusive Pfosten 7,0 x 7,0 cm und Spezialanker

Nordische Fichte kesseldruckimprägniert grau

Art.-Nr.	indiv. Breite	Höhe	Fr./St.
Ausführung H-Anker zum Einbetonieren			
6063218G	↔ ↓ 250	178,5	791,00
6063318G	↔ ↓ 200	178,5	733,00
6063118G	↔ ↓ 125	178,5	568,00
Ausführung mit Spezialanker zum Aufdübeln			
6063218DG	↔ ↓ 250	178,5	856,00
6063318DG	↔ ↓ 200	178,5	798,00
6063118DG	↔ ↓ 125	178,5	599,00
Sonderanfertigungen möglich			
Tor ohne Schlosskastenausfräsung			
6063018G	↔ ↓ 100	178,5	864,00
Torbeschlag siehe Seite 92-93			

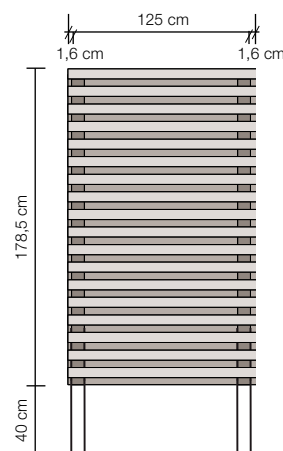
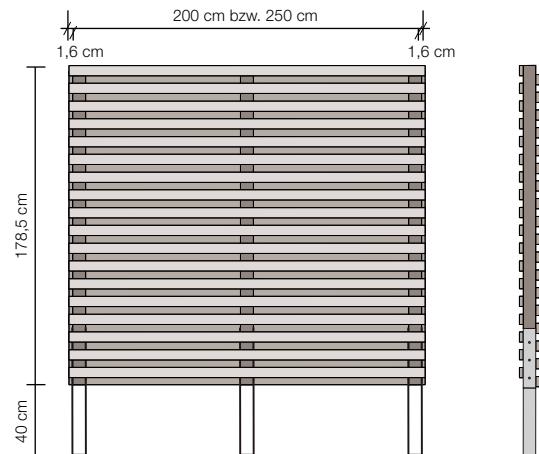

Bitte beachten Sie in der Tabelle oben die Möglichkeiten der Sonderanfertigung unter der Rubrik „**indiv.**“ (individuelles Maß):
↔ ↓ = Sonder**breite** und Sonder**höhe** möglich
↓ = **nur** Sonder**höhe** möglich

Sonderanfertigungen bis zur Größe 250 x 178,5 cm.
Preisberechnung: nächstgrößeres Maß + 25% Aufpreis
Übergrößen auf Anfrage
Bei Sonderhöhen nur Rastermaß von ca. 9,8 cm möglich
Beispiel Höhe 178,5 / 168,7 / 158,9 / 149,1 ...



Trennwand 2.0 Fichte grau

TRENNWAND „Horizontal 2.0“

dekorative Abtrennungen
beidseitig versetzt beplankt 2,0 x 5,8 cm
Lattenabstand ca. 4,0 cm

vorgefertigtes Element

inklusive Pfosten 7,0 x 7,0 cm und Spezialanker

Nordische Fichte kesseldruckimprägniert grau

Art.-Nr. **indiv. Breite** **Höhe** **Fr./St.**

Ausführung H-Anker zum Einbetonieren

Anfangselement

6063218AG	↔ ↓ 250	178,5	791,00
6063318AG	↔ ↓ 200	178,5	733,00

Mittелеlement mit Schrauben

6063218MG	↔ ↓ 250	178,5	707,00
6063318MG	↔ ↓ 200	178,5	668,00

Endelement mit Schrauben

6063218EG	↔ ↓ 250	178,5	707,00
6063318EG	↔ ↓ 200	178,5	668,00

Ausführung mit Spezialanker zum Aufdübeln

Anfangselement

6063218DAG	↔ ↓ 250	178,5	856,00
6063318DAG	↔ ↓ 200	178,5	798,00

Mittелеlement mit Schrauben

6063218DMG	↔ ↓ 250	178,5	752,00
6063318DMG	↔ ↓ 200	178,5	711,00

Endelement mit Schrauben

6063218DEG	↔ ↓ 250	178,5	752,00
6063318DEG	↔ ↓ 200	178,5	711,00

Sonderanfertigungen möglich

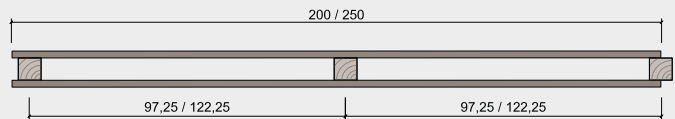
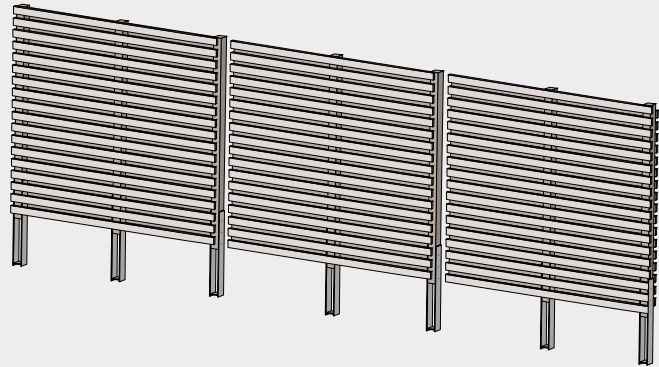

Anfangselement

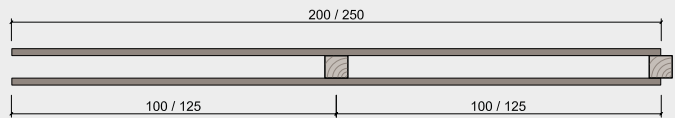

Mittелеlement

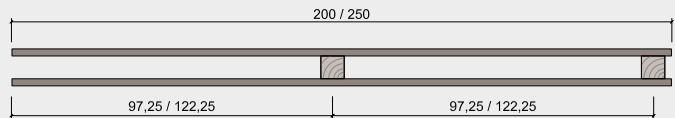

Endelement



Bitte beachten Sie in der Tabelle oben die Möglichkeiten der Sonderanfertigung unter der Rubrik „**indiv.**“ (individuelles Maß):

↔ ↓ = Sonder**breite** und Sonder**höhe** möglich
↓ = **nur** Sonder**höhe** möglich

Sonderanfertigungen bis zur Größe 250 x 178,5 cm.
Preisberechnung: nächstgrößeres Maß + 25% Aufpreis
Übergrößen auf Anfrage
Bei Sonderhöhen nur Rastermaß von ca. 9,8 cm möglich
Beispiel Höhe 178,5 / 168,7 / 158,9 / 149,1 ...

Abtrennung „Raute“
transparent, dicht
Lärche

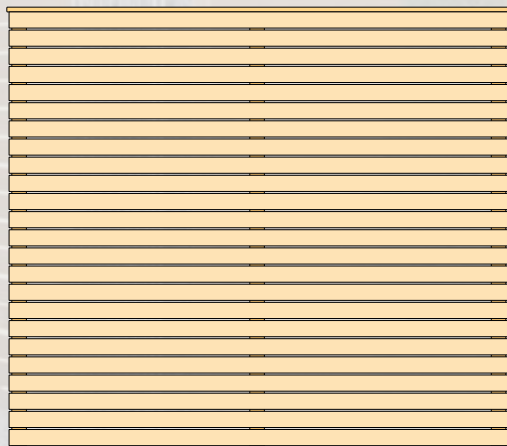
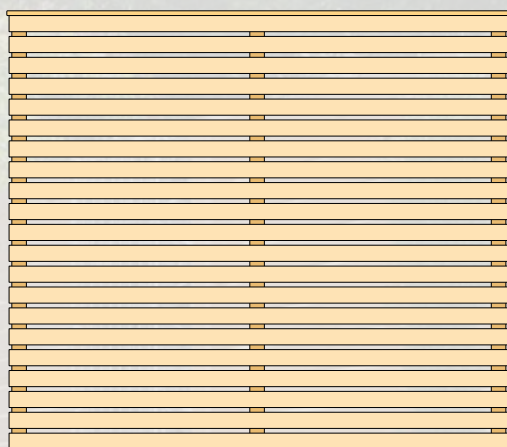

Abtrennung mit leichtem Durchblick
oder weitgehend blickdicht



Abtrennung „Raute“ transparent, dicht Lärche



ABTRENNUNG „Raute“ transparent

hochwertige Abtrennung
mit leichtem Durchblick
aus Rautenprofil 2,1 x 7,0 cm gehobelt, gefast
Lattenabstand ca. 2,0 cm, mit Abdeckleiste

Sibirische Lärche, FSC®-zertifiziert

Art.-Nr.	indiv.	Breite	Höhe	Fr./St.
6018218L	↔ ↓	200	180	405,00
6018918L	↔ ↓	100	180	263,00

Sonderanfertigungen möglich

Einzellatten Rautenprofil siehe Seite 159

Tor ohne Schlosskastenausfräsung

6018118L	↔ ↓	100	180	832,00
----------	-----	-----	-----	--------

Torbeschlag siehe Seite 92-93

Pfosten Lärche siehe Seite 54



Das Zeichen für
verantwortungsvolle
Waldwirtschaft

Bei Sonderhöhen transparent
nur Rastermaß von ca. 8,7 cm möglich.
Beispiel Höhe 180,0 / 171,3 / 162,6 / 153,9 ...



ABTRENNUNG „Raute“ dicht

hochwertige Abtrennung
weitestgehend blickdicht
aus Rautenprofil 2,1 x 7,0 cm gehobelt, gefast
Lattenabstand ca. 0,8 cm, mit Abdeckleiste

Sibirische Lärche, FSC®-zertifiziert

Art.-Nr.	indiv.	Breite	Höhe	Fr./St.
6019218L	↔ ↓	200	180	479,00
6019918L	↔ ↓	100	180	317,00

Sonderanfertigungen möglich

Einzellatten Rautenprofil siehe Seite 159

Tor ohne Schlosskastenausfräsung

6019118L	↔ ↓	100	180	882,00
----------	-----	-----	-----	--------

Torbeschlag siehe Seite 92-93

Pfosten Lärche siehe Seite 54



Das Zeichen für
verantwortungsvolle
Waldwirtschaft

Bei Sonderhöhen dicht nur Rastermaß von ca. 7,5 cm möglich
Beispiel Höhe 180,0 / 172,5 / 165,0 / 157,5 ...



Bitte beachten Sie in der Tabelle oben die Möglichkeiten
der Sonderanfertigung unter der Rubrik „**indiv.**“ (individuelles Maß):
↔ ↓ = Sonder**breite** und Sonder**höhe** möglich
↓ = **nur** Sonder**höhe** möglich

Sonderanfertigungen bis zur Größe 200 x 180 cm
Preisberechnung: nächstgrößeres Maß + 25% Aufpreis
Übergrößen auf Anfrage

Abtrennung „Raute“
transparent, dicht
Fichte grau

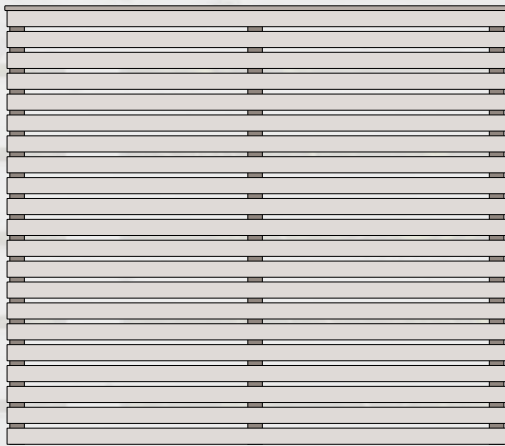

Abtrennung mit leichtem Durchblick
oder weitgehend blickdicht



Abtrennung „Raute“ transparent, dicht Fichte grau



ABTRENNUNG „Raute“ transparent

hochwertige Abtrennung
mit leichtem Durchblick
aus Rautenprofil 2,1 x 7,0 cm Microriffelung, gefast
Lattenabstand ca. 2,0 cm, mit Abdeckleiste
Nordische Fichte kesseldruckimprägniert grau

Art.-Nr.	indiv.	Breite	Höhe	Fr./St.
6018218G	↔ ↓	179	180	379,00
6018918G	↔ ↓	89	180	235,00

Sonderanfertigungen möglich

Einzellatten Rautenprofil siehe Seite 159

Tor ohne Schlosskastenausfräsung

6018118G	↔ ↓	100	180	780,00
----------	-----	-----	-----	--------

Torbeschlag siehe Seite 92-93

Vierkantpfosten

Microriffelung, Längskanten gefast
Kreuzholz Kopfform 15° schräg
Fichte kesseldruckimprägniert grau

Art.-Nr.	Länge	Stärke	Fr./St.
9886190G	190	9,0 x 9,0	54,20

Bodenanker siehe Seite 56-57



Bei Sonderhöhen transparent
nur Rastermaß von ca. 8,7 cm möglich
Beispiel Höhe 180,0 / 171,3 / 162,6 / 153,9 ...

ABTRENNUNG „Raute“ dicht

hochwertige Abtrennung
weitestgehend blickdicht
aus Rautenprofil 2,1 x 7,0 cm Microriffelung, gefast
Lattenabstand ca. 0,8 cm, mit Abdeckleiste
Nordische Fichte kesseldruckimprägniert grau

Art.-Nr.	indiv.	Breite	Höhe	Fr./St.
6019218G	↔ ↓	179	180	435,00
6019918G	↔ ↓	89	180	271,00

Sonderanfertigungen möglich

Einzellatten Rautenprofil siehe Seite 159

Tor ohne Schlosskastenausfräsung

6019118G	↔ ↓	100	180	814,00
----------	-----	-----	-----	--------

Torbeschlag siehe Seite 92-93

Vierkantpfosten

Microriffelung, Längskanten gefast
Kreuzholz Kopfform 15° schräg
Fichte kesseldruckimprägniert grau

Art.-Nr.	Länge	Stärke	Fr./St.
9886190G	190	9,0 x 9,0	54,20

Bodenanker siehe Seite 56-57



Bei Sonderhöhen dicht
nur Rastermaß von ca. 7,5 cm möglich
Beispiel Höhe 180,0 / 172,5 / 165,0 / 157,5 ...



Bitte beachten Sie in der Tabelle oben die Möglichkeiten der Sonderanfertigung unter der Rubrik „**indiv.**“ (individuelles Maß):
↔ ↓ = Sonder**breite** und Sonder**höhe** möglich
↓ = **nur** Sonder**höhe** möglich

Sonderanfertigungen bis zur Größe 179 x 180 cm
Preisberechnung: nächstgrößeres Maß + 25% Aufpreis
Übergrößen auf Anfrage

Abtrennung „ThermoRaute“ Thermokiefer



Bei Sonderhöhen transparent nur Rastermaß von ca. 8,8 cm möglich
Beispiel Höhe 179,0 / 170,2 / 161,4 / 152,6 ...



Bei Sonderhöhen dicht nur Rastermaß von ca. 7,8 cm möglich
Beispiel Höhe 179,0 / 171,2 / 163,4 / 155,6 ...



ABTRENNUNG „ThermoRaute“ transparent

hochwertige Abtrennung
mit leichtem Durchblick
aus Rautenprofil 2,6 x 6,8 cm 30° gehobelt, gerundet
Lattenabstand ca. 2,0 cm

Thermokiefer

Art.-Nr.	indiv.	Breite	Höhe	Fr./St.
6018818TKW ↔ ↓		179	179	505,00
6018918TKW ↔ ↓		89	179	311,00

Sonderanfertigungen möglich

Einzellatten ThermoRaute siehe Seite 158

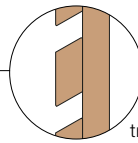

transparent

ABTRENNUNG „ThermoRaute“ dicht

hochwertige Abtrennung
weitestgehend blickdicht
aus Rautenprofil 2,6 x 6,8 cm 30° gehobelt, gerundet
Lattenabstand ca. 1,0 cm

Thermokiefer

Art.-Nr.	indiv.	Breite	Höhe	Fr./St.
6019818TKW ↔ ↓		179	179	551,00
6019918TKW ↔ ↓		89	179	329,00

Sonderanfertigungen möglich

Einzellatten ThermoRaute siehe Seite 158

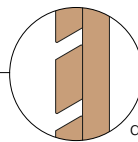

dicht

LEIMHOLZPFOSTEN

gehobelt, Längskanten gerundet

Thermokiefer

Art.-Nr.	VPE	Länge	Stärke	Fr./St.
9886190TKW		190	8,8x8,8	103,00

Bodenanker siehe Seite 56-57

Pfostenabdeckung siehe Seite 54

Bitte beachten Sie in der Tabelle oben die Möglichkeiten der Sonderanfertigung unter der Rubrik „**indiv.**“ (individuelles Maß):
↔ ↓ = Sonder**breite** und Sonder**höhe** möglich
↓ = **nur** Sonder**höhe** möglich

Sonderanfertigungen bis zur Größe 179 x 179 cm möglich. Preisberechnung: nächstgrößeres Maß + 25% Aufpreis
Übergrößen auf Anfrage



Abtrennung „Turnus“ Thermokiefer

ABTRENNUNG „Turnus“ abgeschrägt **NEU**

hochwertige Abtrennung
aus Profilen 2,7 x 11,5 cm und 4,2 x 6,8 cm
Profilabstand ca. 1 cm
3 Riegel 2,6 x 6,8 cm

Profile oben abgeschrägt 30°

Thermokiefer

Art.-Nr.	indiv. Breite	Höhe	Fr./St.
6013818TKW	↑ 179	179	662,00

Sonderanfertigungen möglich

Pfosten Thermokiefer siehe Seite 40



ABTRENNUNG „Turnus“ gerade **NEU**

hochwertige Abtrennung
aus Profilen 2,7 x 11,5 cm und 4,2 x 6,8 cm
Profilabstand ca. 1 cm
3 Riegel 2,6 x 6,8 cm

Profile oben gerade

Thermokiefer

Art.-Nr.	indiv. Breite	Höhe	Fr./St.
6013918TKW	↑ 179	179	635,00

Sonderanfertigungen möglich

Pfosten Thermokiefer siehe Seite 40



Bitte beachten Sie in der Tabelle oben die Möglichkeiten der Sonderanfertigung unter der Rubrik „**indiv.**“ (individuelles Maß):
↔ ↑ ↓ = Sonder**breite** und Sonder**höhe** möglich
↓ = **nur** Sonder**höhe** möglich

Sonderanfertigungen bis zur Größe 179 x 179 cm möglich. Preisberechnung: nächstgrößeres Maß + 25% Aufpreis
Übergrößen auf Anfrage

Profilholzwand „Selbstbausatz“ Kiefer, Lärche



Abb. 1



Abb. 2



Abb. 3



Abb. 4

PROFILHOLZWAND „Selbstbausatz“

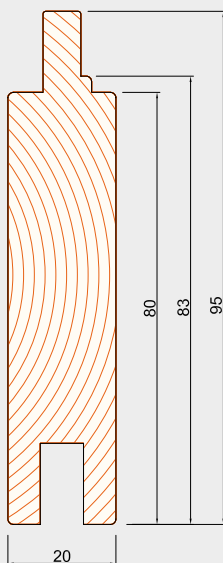
einfache und schnelle Montage
flexibel in Länge und Höhe
komplettes System aus Füllung,
seitlichen U – Profilen und
dachförmigen Abdeckleisten



PROFILBRETTER

Nut – und Feder Spezialprofil
gehobelt, gerundet
Deckbreite 8,3 cm

Kiefer kesseldruckimprägniert chromfrei

Art.-Nr.	VPE	Länge	Stärke	Fr./St.
8011147	110	146	2,0 x 9,5	10,15
8011167	110	168	2,0 x 9,5	12,50
Sibirische Lärche, FSC®-zertifiziert				
8011147L	110	146	2,0 x 9,5	13,90
8011167L	110	168	2,0 x 9,5	16,60

U-Profil

genutet zum Befestigen an Pfosten
gehobelt, gerundet

Kiefer kesseldruckimprägniert chromfrei

Art.-Nr.	VPE	Länge	Stärke	Fr./St.
6076179E		178	4,5 x 6,8	17,30
Sibirische Lärche, FSC®-zertifiziert				
6076179EL		178	4,5 x 6,8	23,10

ABDECKLEISTE

dachförmig
als Abdeckung auf Profilbretter
gehobelt, gefast

Kiefer kesseldruckimprägniert chromfrei

Art.-Nr.	VPE	Länge	Stärke	Fr./St.
9783180		178	4,4 x 6,5	22,30

Pfosten Kiefer siehe Seite 55

Sibirische Lärche, FSC®-zertifiziert

9783180L		178	4,4 x 6,5	29,95
----------	--	-----	-----------	-------

Pfosten Lärche siehe Seite 54

EDELSTAHL-SCHRAUBEN SET

für ein Element bestehend aus:
22 Stück 4 x 40 + 10 Stück 4,5 x 70

Art.-Nr.	VPE	Fr./Set
7007250		22,20

Profilholzwand „Selbstbausatz“. So einfach ist die Montage

1. Setzen Sie die Pfosten im lichten Abstand von 156 cm bzw. 178 cm je nach gewählter Länge der Profilbretter.
2. Befestigen Sie nun die U-Profile mit je 3 Schrauben 4,5 x 70 an den Pfosten (Abb. 1).
3. Schieben Sie die Profilbretter ein. Achten Sie dabei darauf, dass die Profillefeder nach oben zeigt (Abb. 2) und die Profilbretter niemals dichter als zu der an der Feder abgesetzten Falzkanten gehen (Abb. 3).

Zu dicht gesetzte Profilbretter können nach Feuchtigkeitsaufnahme die komplette Wand nach oben drücken und die Abdeckleiste abheben.

Verschrauben Sie das untere, obere und mindestens jedes zweite Brett mit dem U-Profil (Schrauben 4 x 40 mm). Achten Sie darauf, dass sich die verschraubten Profilbretter in der Waage-rechten (Wasserwaage) befinden.

4. Zuletzt wird die Abdeckleiste auf jeder Seite rechtwinklig zur Schräge mit je 2 Schrauben 4,5 x 70 befestigt (Abb. 4). Gegebenenfalls müssen die U-Profile in der Länge und die Profilbretter in der Breite nachgeschnitten werden.



Das Zeichen für verantwortungsvolle Waldwirtschaft



ABTRENNUNG „Stabello“

hochwertige Abtrennung
aus 37 Latten 2,0 x 4,5 cm
gehobelt, gefast
Lattenabstand ca. 2,8 cm
Kopf mit 30° Schrägschnitt
3 Riegel 2,0 x 5,8 cm
Montage zwischen den Pfosten
oder durchgängig auf dem Pfosten möglich
Sibirische Lärche, FSC®-zertifiziert

Art.-Nr.	individ.	Breite	Höhe	Fr./St.
6017818SL	↔ ↓	180	180	570,00
6017815SL	↔ ↓	180	150	505,00
6017918SL	↔ ↓	90	180	329,00

Sonderanfertigungen möglich

Bei Befestigung mit L-Winkel

bitte Schraube 7007350VT verwenden

EINZELZAUNLATTEN „Stabello“

gehobelt, gefast
Kopf mit 30° Schrägschnitt
Sibirische Lärche, FSC®-zertifiziert

Art.-Nr.	VPE	Länge	Stärke	Fr./St.
9617200SL		200	2,0x4,5	10,80

Sonderanfertigungen möglich

EINZELRIEGEL „Stabello“

gehobelt, gefast
Sibirische Lärche, FSC®-zertifiziert

Art.-Nr.	VPE	Länge	Stärke	Fr./St.
9620201SL		200	2,0x5,8	13,70

Pfosten Lärche siehe Seite 54



ABTRENNUNG „Greyzy“

hochwertige Abtrennung
aus Latten 2,0 x 5,8 cm mit Mikroriffelung
Lattenabstand ca. 1 cm
3 Riegel 2,1 x 7,0 cm
Nordische Fichte kesseldruckimprägniert grau

Art.-Nr.	individ.	Breite	Höhe	Fr./St.
6014818G	↔ ↓	179	179	331,00
6014918G	↔ ↓	89	179	181,00

Pfosten grau siehe Seite 39

Sonderanfertigungen möglich

Bitte beachten Sie in der Tabelle oben die Möglichkeiten der Sonderanfertigung unter der Rubrik „individ.“ (individuelles Maß):
↔ ↓ = Sonderbreite und Sonderhöhe möglich
↓ = nur Sonderhöhe möglich

Sonderanfertigungen bis zur Größe 180 x 180 cm möglich. Preisberechnung: nächstgrößeres Maß + 25% Aufpreis
Übergrößen auf Anfrage

Stabello: Bei Sonderbreiten nur Rastermaß von ca. 4,7 cm möglich
Beispiel Breite 180,0 / 175,3 / 170,6 / 165,9 ...

Greyzy:
Bei Sonderbreiten nur Rastermaß von ca. 6,8 cm möglich
Beispiel Breite 172,2 / 165,4 / 158,6 / 151,8 ...



Abtrennung Stabello Lärche Abtrennung Greyzy Fichte grau



Kundenausführung mit unterschiedlichen Lattenhöhen.



Zaunsystem Lamello Kiefer, Lärche, IPE

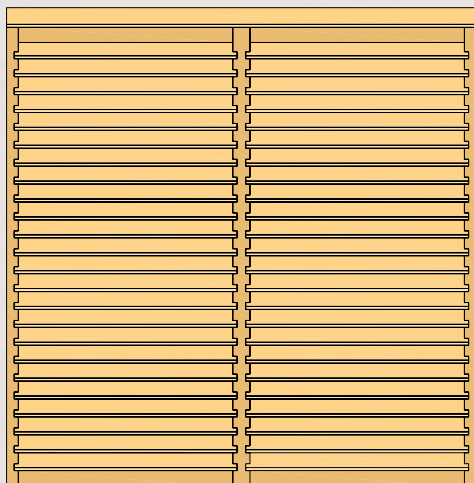

Sichtschutz mit Lamellen.



Zaunsystem Lamello Kiefer, Lärche, IPE



SICHTSCHUTZZAUN „Lamello“

Lamellen 16 x 90 mm

Kiefer kesseldruckimprägniert, PEFC-zertifiziert

Art.-Nr.	individ.	Breite	Höhe	Fr./St.
6015818	↔ ↓	178,5	183	525,00
6015918	↔ ↓	88,5	312,00	

Sonderanfertigungen möglich

Tor ohne Schlosskastenausfräsung

6015118	↔ ↓	100	183	822,00
---------	-----	-----	-----	--------

Torbeschlag siehe Seite 92-93

Pfosten Kiefer siehe Seite 55

Sibirische Lärche, FSC®-zertifiziert

6015818L	↔ ↓	178,5	183	635,00
6015918L	↔ ↓	88,5	183	423,00

Sonderanfertigungen möglich

Tor ohne Schlosskastenausfräsung

6015118L	↔ ↓	100	183	937,00
----------	-----	-----	-----	--------

Torbeschlag siehe Seite 92-93

Pfosten Lärche siehe Seite 54

IPE, Resistenzklasse 1 (1 x geölt)

8215818	↔ ↓	178,5	183	941,00
8215918	↔ ↓	88,5	183	690,00

Sonderanfertigungen möglich

Tor ohne Schlosskastenausfräsung

8211118	↔ ↓	100	183	1381,00
---------	-----	-----	-----	---------

Torbeschlag siehe Seite 92-93



PYRAMIDENPFOSTEN IPE

gehobelt, gefast

IPE, Resistenzklasse 1 (1 x geölt)

Art.-Nr.	VPE	Länge	Stärke	Fr./St.
8204190		190	9,0 x 9,0	239,00
8204240		240	9,0 x 9,0	300,00

Bitte beachten Sie in der Tabelle oben die Möglichkeiten der Sonderanfertigung unter der Rubrik „**individ.**“ (individuelles Maß):
 ↔ ↓ = Sonder**breite** und Sonder**höhe** möglich
 ↓ = **nur** Sonder**höhe** möglich

Sonderanfertigungen bis zur Größe 178,5 x 183 cm.
 Preisberechnung: nächstgrößeres Maß + 25% Aufpreis
 Übergrößen auf Anfrage
 Bei Sonderhöhen nur Rastermaß von ca. 6,8 cm möglich
 Beispiel Höhe 183,0 / 176,2 / 169,4 / 162,6 ...

Kompaktzaun „Struktur“ Kiefer • Lärche



Abb.: vertikale Ausführung = V



Abb.: horizontale Ausführung = H

Bitte beachten Sie in der Tabelle oben die Möglichkeiten der Sonderanfertigung unter der Rubrik „**indiv.**“ (individuelles Maß):

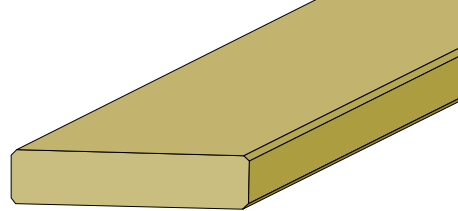
↔ ↓ = Sonder**breite** und Sonder**höhe** möglich
↓ = **nur** Sonder**höhe** möglich

Sonderanfertigungen bis zur Größe 178,5 x 181 cm.
Preisberechnung: nächstgrößeres Maß + 25% Aufpreis
Übergrößen auf Anfrage

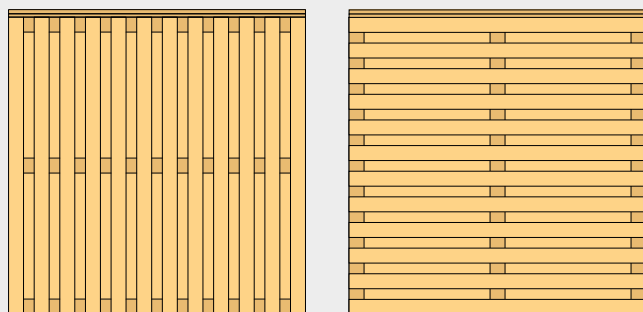

Das Zeichen für verantwortungsvolle
Waldwirtschaft

KOMPAKTZAUN „Struktur“

aus Brettern 2,0 x 9,0 cm glatt gehobelt
beidseitig beplankt, Gesamtdicke 6,0 cm
komplett mit dachförmigem Abschlussprofil

Kiefer kesseldruckimprägniert chromfrei

Art.-Nr.	indiv.	Breite	Höhe	Fr./St.
Ausführung vertikal beplankt				
6062818V	↔ ↓	178,5	181	446,00
6062815V	↔ ↓	178,5	151	385,00
6062918V	↔ ↓	88,5	181	312,00
6062915V	↔ ↓	88,5	151	285,00
6062912V	↔ ↓	88,5	121	255,00

Abschlussstück

6062908V	↓	88,5	151/181	394,00
6062905V	↓	88,5	121/151	367,00
6062902V	↓	88,5	91/121	344,00

Sonderanfertigungen möglich

Tor ohne Schlosskastenausfräsung

6062118V	↔ ↓	100	181	745,00
----------	-----	-----	-----	--------

Torbeschlag siehe Seite 92-93

Pfosten Kiefer siehe Seite 55

Den Kompaktzaun „Struktur“ in Kiefer und Lärche produzieren wir auch horizontal beplankt.

Bitte geben Sie bei Ihrer Bestellung den gewünschten Verlauf an

Beispiel: Kompaktzaun 178,5 x 181

Art.-Nr.

6062818V vertikale Ausführung **Kiefer**

6062818H horizontale Ausführung **Kiefer**

6062818LV vertikale Ausführung **Lärche**

6062818LH horizontale Ausführung **Lärche**

KOMPAKTZAUN „Struktur“

aus Brettern 2,0 x 9,0 cm glatt gehobelt
beidseitig beplankt, Gesamtdicke 6,0 cm
komplett mit dachförmigem Abschlussprofil

Sibirische Lärche, FSC®-zertifiziert

Art.-Nr.	indiv.	Breite	Höhe	Fr./St.
Ausführung vertikal beplankt				
6062818LV	↔ ↓	178,5	181	545,00
6062815LV	↔ ↓	178,5	151	473,00
6062918LV	↔ ↓	88,5	181	383,00
6062915LV	↔ ↓	88,5	151	346,00
6062912LV	↔ ↓	88,5	121	312,00

Abschlussstück

6062908LV	↓	88,5	151/181	483,00
6062905LV	↓	88,5	121/151	447,00
6062902LV	↓	88,5	91/121	423,00

Sonderanfertigungen möglich

Tor ohne Schlosskastenausfräsung

6062118LV	↔ ↓	100	181	837,00
-----------	-----	-----	-----	--------

Torbeschlag siehe Seite 92-93

Pfosten Lärche siehe Seite 54

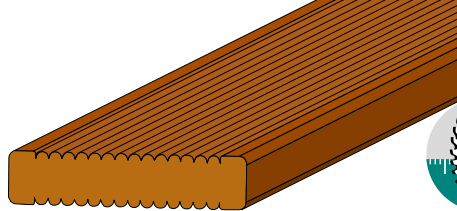

Kompaktzaun „Samurai“ Bangkirai



KOMPAKTZAUN „Samurai“ vertikal

aus astreinen Brettern 1,9 x 9,0 cm geriffelt
beidseitig beplankt, Gesamtdicke 5,7 cm
komplett mit dachförmigem Abschlussprofil

Bangkirai unbehandelt

Art.-Nr.	indiv.	Breite	Höhe	Fr./St.
8462818V	↔ ↓	178,5	181	832,00
8462815V	↔ ↓	178,5	151	756,00
8462918V	↔ ↓	88,5	181	545,00
8462915V	↔ ↓	88,5	151	506,00
8462912V	↔ ↓	88,5	121	468,00

Abschlussstück

8462908V	↓	88,5	181/151	639,00
8462905V	↓	88,5	121/151	609,00
8462902V	↓	88,5	91/121	586,00

Sonderanfertigungen möglich

Tor ohne Schlosskastenausfräsung

8462118V	↔ ↓	100	181	1052,00
----------	-----	-----	-----	---------

Torbeschlag siehe Seite 92-93



KOMPAKTZAUN „Samurai“ horizontal

aus astreinen Brettern 1,9 x 9,0 cm geriffelt
beidseitig beplankt, Gesamtdicke 5,7 cm
komplett mit dachförmigem Abschlussprofil

Bangkirai unbehandelt

Art.-Nr.	indiv.	Breite	Höhe	Fr./St.
8462818H	↔ ↓	178,5	181	832,00
8462815H	↔ ↓	178,5	151	756,00
8462918H	↔ ↓	88,5	181	545,00
8462915H	↔ ↓	88,5	151	506,00
8462912H	↔ ↓	88,5	121	468,00

Abschlussstück

8462908H	↓	88,5	151/181	639,00
8462905H	↓	88,5	121/151	609,00
8462902H	↓	88,5	91/121	586,00

Sonderanfertigungen möglich

Tor ohne Schlosskastenausfräsung

8462118H	↔ ↓	100	181	1052,00
----------	-----	-----	-----	---------

Torbeschlag siehe Seite 92-93



PYRAMIDENPFOSTEN

vierseitig geriffelt

Bangkirai unbehandelt

Art.-Nr.	VPE	Länge	Stärke	Fr./St.
8404095	110	9,0x9,0	9,0x9,0	74,05
8404125	130	9,0x9,0	9,0x9,0	85,40
8404155	160	9,0x9,0	9,0x9,0	101,00
8404185	190	9,0x9,0	9,0x9,0	119,00
8404240	240	9,0x9,0	9,0x9,0	142,00

Bodenanker siehe Seite 56-57

Speziell bei Bangkirai kann es in den ersten Jahren bei Regen zu einem Auswaschen oder Ausbluten von dunklen Inhaltsstoffen kommen. Bangkirai- und Bangkirai-zaune sollten deshalb nicht direkt auf Beton- oder Steinfliesen montiert werden.

Bitte beachten Sie in der Tabelle oben die Möglichkeiten der Sonderanfertigung unter der Rubrik „**indiv.**“ (individuelles Maß):

↔ ↓ = Sonderbreite und Sonderhöhe möglich

↓ = nur Sonderhöhe möglich

Sonderanfertigungen bis zur Größe 178,5 x 181 cm.

Preisberechnung: nächstgrößeres Maß + 25% Aufpreis
Übergrößen auf Anfrage

Dichtzaun Vertikus Kiefer • Lärche

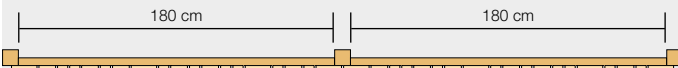

DICHTZAUN „Vertikus“

aus Brettern 2,0 x 5,8/9,0/14,5 cm
gehobelt, gefast, einseitig beplankt
Bretterabstand ca. 1,0 cm
3 Riegel 180 x 4,4 x 4,4 cm
Montage mit L-Winkel zwischen den Pfosten
Zaun vor den Pfosten durchlaufend
Kiefer kesseldruckimprägniert chromfrei

Art.-Nr.	VPE	Breite	Höhe	Fr./St.
6088818		188	179	296,00
Tor ohne Schlosskastenausfräsung				
6088118		100	179	745,00
Torbeschlag siehe Seite 92-93				

EINZELTEILE „Vertikus“

Set aus 19 Brettern 179 cm lang
inkl. 3 Riegel, ohne Schrauben
Kiefer kesseldruckimprägniert chromfrei

Art.-Nr.	VPE	Länge	Fr./St.
6088818S		179	223,00

DICHTZAUN „Vertikus“

aus Brettern 2,0 x 5,8/9,0/14,5 cm
gehobelt, gefast, einseitig beplankt
Bretterabstand ca. 1,0 cm
3 Riegel 180 x 4,4 x 4,4 cm
Montage mit L-Winkel zwischen den Pfosten
Zaun vor den Pfosten durchlaufend
Sibirische Lärche, FSC®-zertifiziert

Art.-Nr.	VPE	Breite	Höhe	Fr./St.
6088818L		188	179	398,00
Tor ohne Schlosskastenausfräsung				
6088118L		100	179	863,00
Torbeschlag siehe Seite 92-93				

EINZELTEILE „Vertikus“

Set aus 19 Brettern 179 cm lang
inkl. 3 Riegel, ohne Schrauben
Sibirische Lärche, FSC®-zertifiziert

Art.-Nr.	VPE	Länge	Fr./St.
6088818LS		179	320,00

ACHTUNG:
Bei den Sichtschutzzäunen Vertikus und Torre ist die Pfostenbefestigung nur möglich mit T-Eisen (S. 57) Art.-Nr. 6000007 bzw. 6000007E o. H-Anker (S.56), Art.-Nr. 6000008T bzw. 6000008TA

Dichtzaun Torre
Kiefer • Lärche**DICHTZAUN „Torre“**

aus Brettern 2,0 x 5,8/9,0/14,5 cm
gehobelt, gefast, einseitig beplankt
Bretterabstand ca. 1,0 cm
Bretterlänge 179/189/199 cm
3 Riegel 180 x 4,4 x 4,4 cm
Montage mit L-Winkel zwischen den Pfosten
Zaun vor den Pfosten durchlaufend
Kiefer kesseldruckimprägniert chromfrei

Art.-Nr.	VPE	Breite	Höhe	Fr./St.
6089818	188	179-199	319,00	

Tor ohne Schlosskastenausfräsung

6089118	100	179-199	745,00
---------	-----	---------	--------

Torbeschlag siehe Seite 92-93

Pfosten Kiefer siehe Seite 55

EINZELTEILE „Torre“

Set aus 19 Brettern 179-199 cm lang
inkl. 3 Riegel, ohne Schrauben

Kiefer kesseldruckimprägniert chromfrei

Art.-Nr.	VPE	Länge	Fr./St.
6089818S	179-199	250,00	

DICHTZAUN „Torre“

aus Brettern 2,0 x 5,8/9,0/14,5 cm
gehobelt, gefast, einseitig beplankt
Bretterabstand ca. 1,0 cm
Bretterlänge 179/189/199 cm
3 Riegel 180 x 4,4 x 4,4 cm
Montage mit L-Winkel zwischen den Pfosten
Zaun vor den Pfosten durchlaufend
Sibirische Lärche, FSC®-zertifiziert

Art.-Nr.	VPE	Breite	Höhe	Fr./St.
6089818L	188	179-199	424,00	

Tor ohne Schlosskastenausfräsung

6089118L	100	179-199	863,00
----------	-----	---------	--------

Torbeschlag siehe Seite 92-93

Pfosten Lärche siehe Seite 54

EINZELTEILE „Torre“

Set aus 19 Brettern 179-199 cm lang
inkl. 3 Riegel, ohne Schrauben

Sibirische Lärche, FSC®-zertifiziert

Art.-Nr.	VPE	Länge	Fr./St.
6089818LS	179-199	352,00	

ACHTUNG:

Bei den Sichtschutzzäunen Vertikus und Torre
ist die Pfostenbefestigung nur möglich mit
T-Eisen (S. 57) Art.-Nr. 6000007 bzw. 6000007E
o. H-Anker (S.56), Art.-Nr. 6000008T bzw. 6000008TA



Dichtzaun Rustiko Kiefer



DICHTZAUN „Rustiko“

aus Brettern 1,8 x 10 - 16 cm
sägerau mit Baumkante
3 Riegel 2,5 x 7,0 cm sägerau
beidseitig versetzt beplankt
unregelmäßige Breitenverteilung

Kiefer kesseldruckimprägniert chromfrei braun

Art.-Nr.	indiv.	Breite	Höhe	Fr./St.
6079818B	↔ ↓	179	180	236,00

Tor ohne Schlosskastenausfräsung

6079118B	↔ ↓	100	179	703,00
----------	-----	-----	-----	--------

Torbeschlag siehe Seite 92-93

Sonderanfertigungen möglich

EINZELBRETTER „Rustiko“

sägerau mit Baumkante
10-16 cm breit

Kiefer kesseldruckimprägniert chromfrei braun

Art.-Nr.	VPE	Länge	Stärke	Fr./St.
8849180B		180	1,8	9,25

EINZELRIEGEL „Rustiko“

sägerau

Kiefer kesseldruckimprägniert chromfrei braun

Art.-Nr.	VPE	Länge	Stärke	Fr./St.
8848180B		179	2,5 x 7,0	6,50

VIERKANTPFOSTEN „Rustiko“

sägerau

Kiefer kesseldruckimprägniert chromfrei braun

Art.-Nr.	VPE	Länge	Stärke	Fr./St.
9086190B		190	9,0 x 9,0	21,45

Bodenanker siehe Seite 56-57

Bitte beachten Sie in der Tabelle oben die Möglichkeiten der Sonderanfertigung unter der Rubrik „**indiv.**“ (individuelles Maß):
↔ ↓ = Sonder**breite** und Sonder**höhe** möglich
↓ = **nur** Sonder**höhe** möglich

Sonderanfertigungen bis zur Größe 179 x 180 cm.
Preisberechnung: nächstgrößeres Maß + 25% Aufpreis
Übergrößen auf Anfrage



Dichtzaun Rustiko Lärche/Douglasie

DICHTZAUN „Rustiko“

aus Brettern 1,8 x 10 - 16 cm
sägerau mit Baumkante
3 Riegel 2,5 x 7,0 cm sägerau
beidseitig versetzt beplankt
unregelmäßige Breitenverteilung
Lärche, Douglasie

Art.-Nr.	indiv.	Breite	Höhe	Fr./St.
6079818L	↔ ↓	179	180	263,00
Tor ohne Schlosskastenausfräsung				
6079118L	↔ ↓	100	179	803,00
Torbeschlag siehe Seite 92-93				
Sonderanfertigungen möglich				



EINZELBRETTER „Rustiko“

sägerau mit Baumkante
10-16 cm breit
Lärche, Douglasie

Art.-Nr.	VPE	Länge	Stärke	Fr./St.
8849180L		180	1,8	10,35

EINZELRIEGEL „Rustiko“

sägerau
Lärche, Douglasie

Art.-Nr.	VPE	Länge	Stärke	Fr./St.
8848180L		179	2,5 x 7,0	7,20

VIERTKANTPFOSTEN „Rustiko“

sägerau
Lärche, Douglasie

Art.-Nr.	VPE	Länge	Stärke	Fr./St.
9086190L		190	9,0 x 9,0	23,55

Bodenanker siehe Seite 56-57

Bitte beachten Sie in der Tabelle oben die Möglichkeiten der Sonderanfertigung unter der Rubrik „**indiv.**“ (individuelles Maß):
↔ ↓ = Sonder**breite** und Sonder**höhe** möglich
↓ = **nur** Sonder**höhe** möglich

Sonderanfertigungen bis zur Größe 179 x 180 cm.
Preisberechnung: nächstgrößeres Maß + 25% Aufpreis
Übergrößen auf Anfrage



Kompaktzaun Limes

Kiefer • Lärche



KOMPAKTZAUN „Limes“

aus Halbhölzern Ø 5,5 cm Kopf abgeschrägt

Gesamtstärke 8,5 cm

beidseitig versetzt beplankt

Kiefer kesseldruckimprägniert chromfrei

Art.-Nr.	indiv.	Breite	Höhe	Fr./St.
6049818	↔ ↓	178,5	178,5	374,00
6049815	↔ ↓	178,5	148,5	342,00

Sonderanfertigungen möglich

Tor ohne Schlosskastenausfräsung

6049118	↔ ↓	100	178,5	618,00
---------	-----	-----	-------	--------

Torbeschlag siehe Seite 92-93

Pfosten Kiefer siehe Seite 55

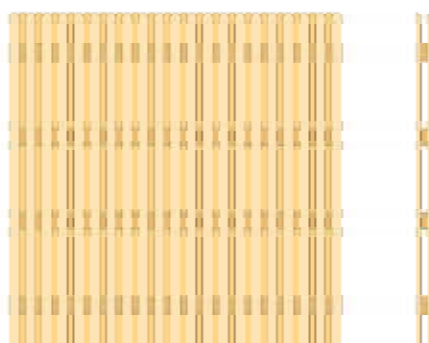

KOMPAKTZAUN „Limes“

aus Halbhölzern Ø 5,5 cm Kopf abgeschrägt

Gesamtstärke 8,5 cm

beidseitig versetzt beplankt

Lärche, Douglasie

Art.-Nr.	indiv.	Breite	Höhe	Fr./St.
6049818L	↔ ↓	178,5	178,5	421,00
6049815L	↔ ↓	178,5	148,5	385,00

Sonderanfertigungen möglich

Tor ohne Schlosskastenausfräsung

6049118L	↔ ↓	100	178,5	670,00
----------	-----	-----	-------	--------

Torbeschlag siehe Seite 92-93

Pfosten Lärche siehe Seite 54

Bitte beachten Sie in der Tabelle oben die Möglichkeiten der Sonderanfertigung unter der Rubrik „**indiv.**“ (individuelles Maß):
 ↔ ↓ = Sonder**breite** und Sonder**höhe** möglich
 ↓ = **nur** Sonder**höhe** möglich

Sonderanfertigungen bis zur Größe 178,5 x 178,5 cm.
 Preisberechnung: nächstgrößeres Maß + 25% Aufpreis
 Übergrößen auf Anfrage



Das Zeichen für verantwortungsvolle Waldbirtschaft

Zaunsystem Florenz

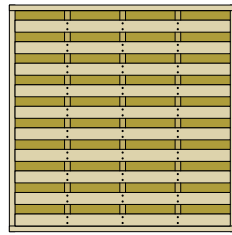

180 x 180 cm

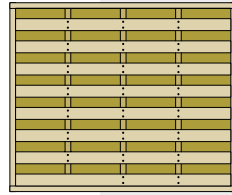

180 x 150 cm

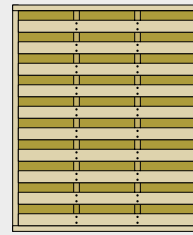

150 x 180 cm

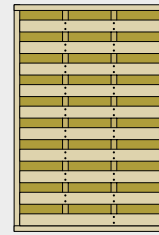

120 x 180 cm

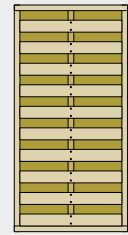

90 x 180 cm



DICHTZAUN „Florenz“

Rahmenstärke 4,5 x 4,5 cm

Lamellen 7 x 95 mm geriffelt

Kiefer kesseldruckimprägniert, FSC®-zertifiziert

Art.-Nr.	VPE	Breite	Höhe	Fr./St.
6030818	24	180	180	127,00
6030815	24	180	150	121,00
6030518	24	150	180	121,00
6030218	24	120	180	112,00
6030918	24	90	180	107,00

Tor Rahmenstärke 4,5 x 9,0 cm

ohne Schlosskastenausfräsung

6030018	100	180	240,00
---------	-----	-----	--------

Torbeschlag siehe Seite 92-93

Pfosten Kiefer siehe Seite 55



Florenz Tor

Pfostenabdeckungen Zaunpfosten • Lärche

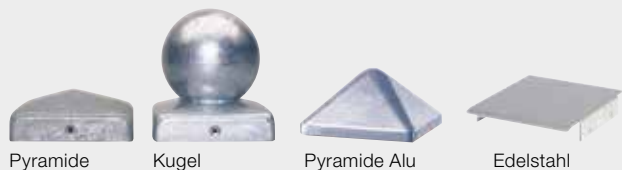

Pyramide

Kugel

Pyramide Alu

Edelstahl



Kreuzholz:

bei diesem Einschnittverfahren werden aus einem Stamm 4 Kanthölzer hergestellt und das Holz dadurch „kerngetrennt“. Im Vergleich zur Standardqualität, bei der 1 Stamm 1 Kantholz ergibt (einstiellig), wird dem Kantholz hierbei die Spannung genommen und es hat deutlich weniger Risse.

Kopfform gerade
geeignet
für Pfosten-
abdeckungen



Kopfform
Pyramide
nicht geeignet
für Pfosten-
abdeckungen



Kopfform
gerade
geeignet
für Pfosten-
abdeckungen



Kopfform
Pyramide
nicht geeignet
für Pfosten-
abdeckungen



Kopfform
schräg 23°



PFOSTENABDECKUNGEN

für Pfosten 9,0 x 9,0
nur als Abdeckung für
Kopfform gerade

Art.-Nr.	VPE	Form	Fr./St.
1004005	10	Pyramide verzinkt	9,00
1004006	10	Kugel verzinkt	17,55
1004007	10	Pyramide Alu	23,35
1050001	10	Edelstahl	23,50

VIERKANTPFOSTEN

gehobelt, Längskanten gefast
Lärche Kreuzholz unbehandelt

Art.-Nr.	VPE	Länge	Stärke	Fr./St.
Kopfform gerade				
9886190L		190	9,0x9,0	43,95
9886210L		210	9,0x9,0	48,60
9886240L		240	9,0x9,0	55,50
Kopfform Pyramide				
5301085L		90	9,0x9,0	32,75
5301105L		110	9,0x9,0	37,00
5301125L		130	9,0x9,0	41,60
5301155L		160	9,0x9,0	48,05
5301185L		190	9,0x9,0	55,80
5301240L		240	9,0x9,0	68,60

LEIMHOLZPFOSTEN

gehobelt, Längskanten gerundet
Lärche Leimholz unbehandelt

Art.-Nr.	VPE	Länge	Stärke	Fr./St.
Kopfform gerade				
9886090LC		90	9,0x9,0	43,60
9886110LC		110	9,0x9,0	53,45
9886130LC		130	9,0x9,0	62,35
9886160LC		160	9,0x9,0	76,00
9886190LC		190	9,0x9,0	90,25
9886210LC		210	9,0x9,0	99,75
9886240LC		240	9,0x9,0	114,00
Kopfform Pyramide				
5301085CL		90	9,0x9,0	54,60
5301105CL		110	9,0x9,0	64,00
5301125CL		130	9,0x9,0	73,60
5301155CL		160	9,0x9,0	87,90
5301185CL		190	9,0x9,0	102,00
5301240CL		240	9,0x9,0	126,00
5303125CL		130	11,5x11,5	120,00
5303190CL		190	11,5x11,5	167,00
Kopfform schräg 23°				
1041090L		90	9,0x9,0	54,60
1041110L		110	9,0x9,0	64,00
1041130L		130	9,0x9,0	73,60
1041160L		160	9,0x9,0	87,90
1041190L		190	9,0x9,0	102,00
1041240L		240	9,0x9,0	126,00

Ausführung Leimholz 1xBellProtec

farblos behandelt Aufpreis 10% siehe S. 14

Stahlpfosten siehe S. 95



Zaunpfosten • Kiefer

VIERKANTPFOSTEN

Kreuzholz gehobelt, Längskanten gefast
Kiefer kesseldruckimprägniert chromfrei

Art.-Nr.	VPE	Länge	Stärke	Fr./St.
Kopfform gerade				
9842180	90	190	7,0x7,0	16,40
9842210	90	210	7,0x7,0	18,10
9842240	90	240	7,0x7,0	20,50
9886180	60	190	9,0x9,0	25,05
9886210	60	210	9,0x9,0	27,60
9886240	60	240	9,0x9,0	31,65
Dekorpfosten Kopfform 2 x rund				
5302085	60	90	9,0x9,0	19,25
5302105	60	110	9,0x9,0	22,50
5302125	60	130	9,0x9,0	25,60
5302155	60	160	9,0x9,0	29,30
5302185	60	190	9,0x9,0	33,95
5302210	60	210	9,0x9,0	36,85
5302240	60	240	9,0x9,0	41,25
5303125	36	130	11,5x11,5	46,60
5303185	36	190	11,5x11,5	66,55

LEIMHOLZPFOSTEN

gehobelt, Längskanten gerundet
Kiefer kesseldruckimprägniert chromfrei

Art.-Nr.	VPE	Länge	Stärke	Fr./St.
Kopfform gerade				
9886180CL		190	9,0x9,0	53,45
9886210CL		210	9,0x9,0	59,05
9886240CL		240	9,0x9,0	67,55
Dekorpfosten Kopfform 2 x rund				
5302085CL		90	9,0x9,0	39,50
5302105CL		110	9,0x9,0	44,35
5302125CL		130	9,0x9,0	49,70
5302155CL		160	9,0x9,0	57,80
5302185CL		190	9,0x9,0	65,90
5302210CL		210	9,0x9,0	71,20
5302240CL		240	9,0x9,0	79,40

ZAUNLASUR

der optimale Schutz für Ihre Zäune
pigmentiert für langen UV-Schutz
1 Liter für ca. 10–12 m²

Art.-Nr.	Inhalt	Farbton	Fr./L.	Fr.
6050001B	3 Liter	braun	29,10	87,30

Für nachträgliche Schnittstellen
Wolmanit C&T Holzschutz verwenden siehe S.146



Kopfform gerade
geeignet
für Pfosten-
abdeckungen



Dekorpfosten
Kopfform
2 x rund
nicht geeignet
für Pfosten-
abdeckungen



Kopfform
gerade
geeignet
für Pfosten-
abdeckungen



Dekorpfosten
Kopfform
2 x rund
nicht geeignet
für Pfosten-
abdeckungen



Stahlpfosten siehe S. 95



Für lange Haltbarkeit:
C&T Schnittstellenschutz

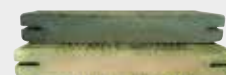

Einbautipps • Zubehör

Achtung: Alle angegebenen Zaunmaße sind effektive Breiten und Höhen! Berücksichtigen Sie Platz für die Befestigung mit den L-Winkeln (min. 10 mm)

Einbautipps für Sicht- und Windschutzzäune

Allgemeines:

Die Einbautiefe und Art der Verankerung von Holzpfosten im Erdreich hängt von verschiedenen Faktoren ab:

- Bodenbeschaffenheit (leichter oder schwerer Boden)
- Pfostenlänge über der Erde
- Beanspruchung des Pfostens

Ist z. B. bei einem niedrigen Zaun (Siehe auch: Einbautipps für Niedrigzäune S. 97) in Verbindung mit schwerem Boden ein Fundament oft gar nicht erforderlich, so ist bei schwerer Belastung ein Bodenanker unumgänglich. Eine wichtige Rolle spielt auch die Beanspruchung. So verlangt ein Tür- oder ein Torpfosten eine bessere Verankerung als ein vergleichbarer Zaunpfosten, da die Tür als bewegliches Teil eine dynamische Kraft auf den Pfosten ausübt. Auch hier sind Bodenanker oder unser Stahlpfosten anzuraten. Längere Lebensdauer und größere Stabilität lohnen den Mehraufwand und die Mehrkosten.

Montage:

1. Bei Anker zum Einbetonieren sollte das Fundament mindestens 60 cm tief in den Erdboden reichen, um eine gewisse Frostfestigkeit zu gewährleisten. Der Fundamentquerschnitt sollte 30 cm x 30 cm aufweisen (für Carports und Schallschutzwände gelten andere Anforderungen an den Fundamentquerschnitt). Der Beton wird im Verhältnis von 1 Teil Zement, 2 Teilen Sand und 2 Teilen Kies gemischt. Er sollte bei der Verarbeitung recht fest sein, um ein Absinken des Ankers beim Ausrichten zu vermeiden. Zur guten Durchlüftung des Pfostenfußes sollte der Abstand des Bodenankers vom Untergrund mindestens 2 cm betragen.
2. Bei Anker zum Aufdübeln sollte auf eine dem Untergrund entsprechend ausreichende Dimensionierung der verwendeten Schrauben und Dübel geachtet werden. (Länge der Schlüsselschraube mindestens 60 mm, Dübel mindestens S12).
3. Mit L-Winkeln werden die einzelnen Zaunelemente zwischen den Pfosten befestigt. Verwenden Sie mindestens 4, besser jedoch 6 Stück pro Element. Vor dem Einschrauben der L-Beschläge den Pfosten vorbohren.

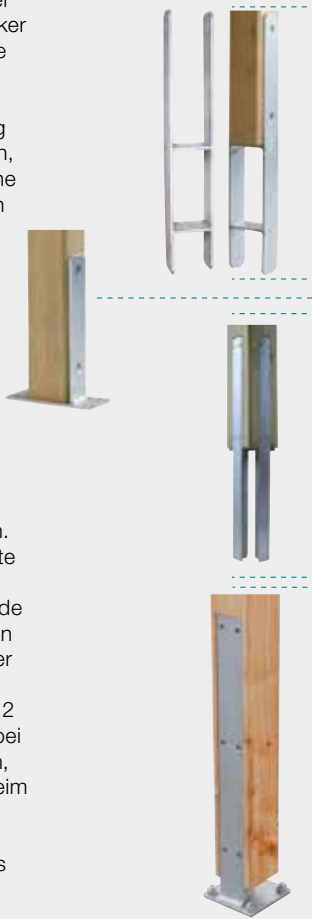

weitere Anker
siehe S. 95

Technische Datenblätter
auf unserer Homepage:



ANKERMONTAGE

Auf Wunsch liefern wir sämtliche Anker von S. 56-57 bereits am Pfosten montiert

Art.-Nr.	Fr./St.
6000000M	20,20

H-ANKER

60 cm lang, Materialstärke 5 mm, zum Einbetonieren

Art.-Nr.	VPE	Breite	Schraubenbedarf	Fr./St.
6000008	20	9	(2 x 7007090)	33,30
6000009	20	11,5	(2 x 7007115)	43,25

starke Ausf. für Schallschutz Limes, Horizontal und Carports, 80 cm lang, Materialstärke 8 mm

6000009C	11,5	(2 x 7007115C)	74,05
6000009S	14	(2 x 7007115S)	80,00

mit Bohrungen für Senkschrauben, flächenbündig Materialstärke 6 mm, keine vorstehenden Schraubenköpfe besonders geeignet für Eckpfosten + Schallschutz Junior

6000008T	9	(2 x 7007090T)	48,40
----------	---	----------------	-------

zum Aufdübeln

6000008TA	9	(2 x 7007090T) +(4 x 7007080)	58,65
-----------	---	----------------------------------	-------

ECKANKER

Spezialausführung für Eckpfosten Schallschutz Limes und Horizontal bei Lieferung komplett am Pfosten montiert

Art.-Nr.	VPE	Breite	Fr./St.
6000009K	14		157,00

TORANKER T-Eisen

besonders stabile Ausführung für Torpfosten 9 x 9 oder 11,5 x 11,5 oder als Eckpfosten für Schallschutz Limes Junior aus T-Eisen 6 x 6 cm im Pfosten eingelassen bei Lieferung komplett am Pfosten montiert

Art.-Nr.	Fr./St.
zum Einbetonieren	
6000007S	87,00

zum Aufdübeln	
6000007SE	109,00

Bitte verwenden Sie:
4 x Schwerlastdübel Art.-Nr. 7007080 S. 57

Technische Datenblätter
auf unserer Homepage:



ANKER T-Eisen

verzinkt
besonders geeignet für Licht-Pfosten 9,0 x 9,0 cm
aus T-Eisen 5 x 5 cm im Pfosten eingelassen
bei Lieferung komplett am Pfosten montiert

Art.-Nr.	Fr./St.
zum Einbetonieren	
6000007	71,15
zum Aufdübeln	
6000007E	88,35

ANKER Schwertform

verzinkt, pulverbeschichtet schwarz
Komplett mit Inbusschrauben, Rosetten und
Gewindehülsen für Pfosten 9,0 cm x 9,0 cm
bei Lieferung komplett am Pfosten montiert

Art.-Nr.	VPE	Fr./St.
zum Einbetonieren		
6000017M		118,00
zum Aufdübeln		
6000018M		102,00

SCHRAUBEN

komplett mit U-Scheibe und Hutmutter
für Befestigung von Anker, Seite 56 an Pfosten

Art.-Nr.	VPE	Ankerbreite	Fr./St.
7007070	40	7	2,85
7007090	40	9	3,05
7007091	40	9/13,5	6,00
7007115	40	11,5/0,5	4,10
7007115C	40	11,5/0,8	6,30
7007115S	40	14/0,8	9,80

Set mit Inbusschrauben + Gewindehülsen Edelstahl

7007090T	40	9	5,75
----------	----	---	------

SCHWERLASTDÜBEL

M10 für Bodenanker zum Aufdübeln

Art.-Nr.	VPE	Fr./St.
7007080	50	6,55

L-WINKEL

Art.-Nr.	VPE	Fr./St.
6000001	50	0,95

V2A Ausführung

6000001V	50	3,10
----------	----	------

SCHRAUBEN

zur Befestigung von L-Winkeln, verzinkt

Art.-Nr.	VPE	Dimension	Fr./VPE
7007350	100	3,5 x35	9,85

V2A Ausführung

7007350V	100	3,5 x35	24,65
----------	-----	---------	-------

nur VPE-Abnahme

kurze Ausf. für Abtrennung Tailor horizontal S. 15
und Abtrennung Stabello, S. 43

7007350VT	100	3,5 x15	24,65
-----------	-----	---------	-------

Zubehör

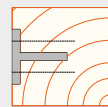

T-Eisen im
Pfosten
eingelassen

