



**WINNETOO**  
PRO

Spielgeräte für öffentliche Bereiche,  
gebaut nach DIN EN 1176:2008





# Spielesspass total!

Für alle öffentlichen Bereiche, z. B. Gaststätten, Hotels, Pensionen, Restaurants, Vereinsheime, Schulen,







Kindergärten, Mehrfamilienhäuser und Wohnungsgemeinschaften.



## Inhaltsübersicht



### Über WINNETOO PRO

Über WINNETOO PRO und die DIN 1176, die System-Vorteile und der Weg zur eigenen Anlage.



### Die Schnell-Starter

Eine ganz eigene Anlage planen? Kein Problem, die Schnell-Starter sind die Basis-Sets zum Ausbauen.

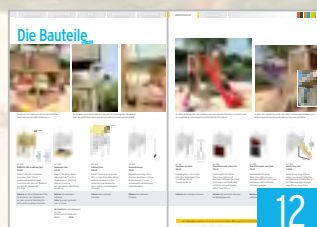

### Alle Bauteile im Detail

Alle einzelnen WINNETOO PRO Elemente und die Planungsübersicht.

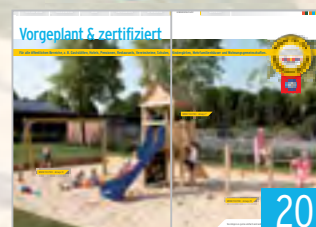

### Vorgeplant & zertifiziert

Wenn Sie es gerne einfach mögen: Die TÜV-geprüften Anlagen und deren Fallraum-Grundrisse.

**Hinweis zu den Fotos aus diesem Katalog:** Die von uns hier gezeigten Objekte zeigen in wenigen Einzelfällen individuelle Aufbauvarianten, deren Freigabe im Ermessen eines Spielplatz- und Spielgeräteprüfers vor Ort liegen. Bitte beachten Sie, dass Sie bei Übernahme einer Anlage von einem Foto - sofern es sich nicht um eine von uns konzipierte und offiziell zertifizierte Anlage (ab Seite 20) handelt - **unbedingt vor dem Kauf Rücksprache mit dem Prüfer** Ihrer Spielanlage und Ihres Spielplatzes halten.



# Flexibel aus Prinzip



WINNETOO, das aktive Spielsystem, ist im privaten Bereich seit Jahren sehr erfolgreich und beliebt. WINNETOO PRO - das System für den **ÖFFENTLICHEN BEREICH** - ist nach den Anforderungen der **DIN EN 1176** gefertigt. Diese gesetzliche Norm regelt die Anforderungen für Spielgeräte im öffentlichen Spiel- und Wohnumfeld. Wer beim Aufbau und der Wartung alle weiteren gesetzlichen Bestimmungen beachtet, der hat somit juristisch alles getan, damit ihn in der Regel kein Verschulden trifft, wenn es zu einem Unfall auf der frei zugänglichen Spielanlage kommt. Wichtig: Auch frei zugängliche Spielanlagen vor Mehrfamilienhäusern, vor Geschäften und vor allem vor Hotels und Restaurants gelten als öffentliche Spielanlagen (ggf. mit den Anforderungen nach der DIN EN 1176)!



# WINNETOO

## PRO

*Spielanlagen für alle öffentlichen Bereiche*



### Planung

Mit den Systembauteilen können Sie ruck, zuck eine eigene Spielanlage zusammenstellen oder - ganz einfach - Sie übernehmen eine unserer zertifizierten Anlagenvarianten.

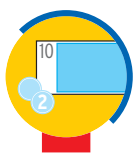

### Kosten I

WINNETOO PRO bietet eine ganze Menge fürs Geld! Wir haben schon bei der Entwicklung des Systems auf ein optimales Preis-/Leistungsverhältnis Wert gelegt. Vergleichen Sie selbst!



### Kosten II

Unser Tipp: Achten Sie bei Ihren Vergleichen auch auf das Kleingedruckte: WINNETOO PRO, das sind viele Komplett-Sets! Keine versteckten Kosten! Alle Bodenanker und Befestigungsmaterialien sind inklusive!



### Grösse

WINNETOO PRO bietet nicht nur für jeden Geldbeutel eine tolle Spielanlage, auch jeder Spielraum kann optimal ausgenutzt werden! Von S bis XXL - alles geht!



### Sicherheit

In die Entwicklung von WINNETOO PRO haben wir viel Detailarbeit und Sorgfalt gesteckt. Alle Bauteile sind nach der DIN EN 1176 gebaut! Der Sicherheit zuliebe!



## 1 Ruck, zuck selber planen.

WINNETOO PRO ist ein flexibles System, mit dem Sie auf Wunsch eine ganz individuelle Anlage bauen können. Ab Seite 8 beginnen Sie mit den „Schnell-Startern“, den Basis-Zusammenstellungen, die Sie übernehmen oder nach Wunsch mit den Systembauteilen der Seiten 12 - 19 ausbauen können.

Planen Sie nach Wunsch und scheuen Sie sich nicht, Ihren Fachhändler oder einen Sachkundigen um Rat zu fragen. Der Profi berät Sie gerne rund um alle technischen Details zu WINNETOO PRO.

Entweder  
1 oder 2!

## 2 Vorgeplant & zertifiziert.

Alle, die es einfach mögen und mit dem Finger auf ihre Wunschanlage zeigen möchten, werden von den zertifizierten Anlagenvarianten von Seite 20 - 35 begeistert sein. Der TÜV Süd hat diese Spielanlagen bereits zertifiziert.

Bitte beachten Sie aber auch bei der Wahl einer dieser Anlagenvarianten die (Sicherheits-)Hinweise in der WINNETOO PRO Montageanleitung (vorab zum Download unter [www.dream-garden.ch](http://www.dream-garden.ch) oder bei Ihrem Fachhändler erhältlich).



# Ruck, zuck geplant!

Für alle öffentlichen Bereiche, z. B. Gaststätten, Hotels, Pensionen, Restaurants, Vereinsheime, Schulen,







Kindergärten, Mehrfamilienhäuser und Wohnungsgemeinschaften.



Schritt für Schritt gelangen Sie zur eigenen WINNETOO PRO Spielanlage. Planen Sie mit den „Schnell-Startern“ oder planen Sie von Grund auf neu: Beides ist ganz leicht!



# Ruck, zuck geplant!







# WINNETOO

## PRO

*Schritt für Schritt  
zur Spielanlage!*



Sie haben sich entschieden, Ihre ganz eigene WINNETOO PRO Anlage zu planen?

**WINNETOO PRO ist ein Baukasten-System. Sie können Ihre Anlage nach Wunsch und Platzangebot zusammenstellen – ganz einfach.**

Da mit WINNETOO PRO allerdings Spielanlagen für den öffentlichen Bereich gebaut werden, gilt es, bestimmte Vorschriften zu beachten. Planen Sie am besten Schritt für Schritt – siehe unten.

Unser Beispiel zeigt den Schnell-Starter **1** mit aufskizzierten Ausbaumöglichkeiten. Grün dargestellt sind die **Anbaubereiche**.

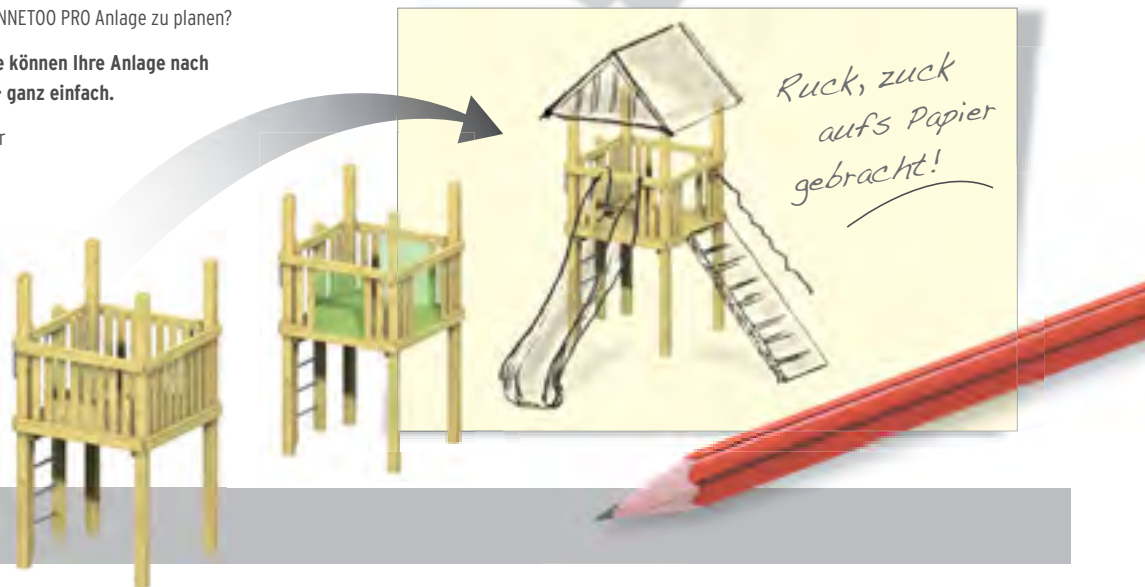

### Schritt 1

## Planung.

Wählen Sie Ihren „Schnell-Starter“ von Seite 10/11. Wo Sie am Turm anbauen können, sehen Sie oben in der Illustration. Lernen Sie anschliessend WINNETOO PRO und die einzelnen Systembauteile kennen. Planen Sie los, „bauen“ Sie nach Wunsch mit den An- und Ausbauteilen aus.

Unser Tipp: Zu jedem Bauteil finden Sie in der Montageanleitung eine Aufsichtsskizze mit Massen und Sicherheitsabständen zum Ausschneiden und manuellen Planen.

### Schritt 2

## Aufmass.

Sicher haben Sie die für die Spielanlage zur Verfügung stehende Aussenfläche schon gewählt und vermessen.

Überprüfen Sie nun, ob Ihre Wunschanlage inklusive der benötigten Sicherheits- und Fallräume – die Hinweise hierzu finden Sie in der Montageanleitung, d. h. auch vorab im Internet – auf Ihre Fläche passt. Gibt es keine räumlichen Hindernisse? Passt der Untergrund? Unser Tipp: In der Montageanleitung finden Sie auch Tipps zur Spielplatzplanung. Ein Blick hinein lohnt sich!

### Schritt 3

## Anlagencheck.

Sprechen Sie mit Ihrem Fachhändler zur Verfügung stehende Aussenfläche schon gewählt und vermessen. Ihre Anlage muss von einem Fachkundigen aufgebaut und freigegeben werden. Hier ist Ihr Fachhändler der richtige, ausführende oder vermittelnde Ansprechpartner. Auch hilft der geschulte Blick auf Ihre Anlagenplanung: Stimmen alle Abstände? Passt alles zusammen?

Alles erledigt? Prima, schon bald steht Ihre WINNETOO PRO Spielanlage!

**Fertig!**



# Die Schnell-Starter

1



Schnell-Starter 1, bestehend aus  
1x 3001 WINNETOO PRO Grundturm (Set) **1290.00**

2



Schnell-Starter 2, bestehend aus  
1x 3001 WINNETOO PRO Grundturm (Set) **1290.00**  
1x Schaukelanbau (Set) **979.00**  
a) 3067 für Rundsitzschaukel\*  
**oder** b) 3068 für Doppelschaukel\*  
zum Ausbauen, komplett **2269.00**

1 2 3

*- ganz einfach nach Wunsch ausbauen!*

5



Schnell-Starter 5, bestehend aus  
1x 3001 WINNETOO PRO Grundturm (Set) **1290.00**  
1x 3003 Brücke (Set) **1235.00**  
zum Ausbauen, komplett **2525.00**

6



Schnell-Starter 6, bestehend aus  
2x 3001 WINNETOO PRO Grundturm (Set) **2580.00**  
1x 3003 Brücke (Set) **1235.00**  
zum Ausbauen, komplett **3815.00**



Inklusive<sup>A</sup>

3

Schnell-Starter 3, bestehend aus

1x 3001 WINNET00 PRO Grundturm (Set) **1290.00**1x 3002 Holzdach (Set) **455.00**zum Ausbauen, komplett **1745.00**Inklusive<sup>A</sup>

4

Schnell-Starter 4, best. aus

1x 3001 WINNET00 PRO Grundturm (Set) **1290.00**1x 3013 Rutsche, rot (Set) **1095.00**zum Ausbauen, komplett **2385.00**

**Ausbauen, Anbauen, Ergänzen.** Erweitern Sie die Schnell-Starter mit den Zubehörteilen, zum Beispiel einer Rutsche, dem Klettersteg, einem Sandeimer oder der Feuerwehrstange. Alle Elemente und die Planungsliste finden Sie auf Seite 18/19.

Die An- und Ausbaumöglichkeiten: **Sie können bei den Spieltürmen – sofern es Ihr Platz (Fallräume beachten!) zulässt – an allen Seiten anbauen.** Bitte beachten Sie bei einer freien Planung die Hinweise zu den Artikeln.

\*Je nach Wunsch-Schaukel müssen Sie bei diesem Schnell-Starter 2 das entsprechende Set (siehe auch Seite 16) wählen.



7

Schnell-Starter 7, bestehend aus

4x 3001 WINNET00 PRO Grundturm (Set) **5160.00**4x 3003 Brücke (Set) **4940.00**zum Ausbauen, komplett **10100.00**Inklusive<sup>A</sup>



# Die Bauteile

Teil 1 von 3



Für alle, die Ihren Spielturn nicht auf einer Sandfläche bauen, bietet sich der grosse Sandkasten an.



Der Sandeimer ist ein kleines High-Tech-Spielgerät mit innenliegenden Umlenkrollen - damit der gefüllte Eimer beim Loslassen nicht gefährlich schnell nach unten saust!

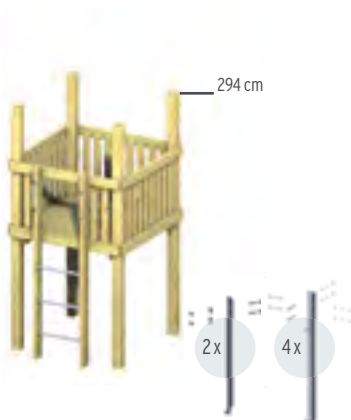

Art. 3001  
**WINNETOO PRO Grundturm (Set)**  
**1290.00**

Bausatz<sup>A</sup>, 148 x 148 cm (Aussenmass ohne Leiter), Höhe<sup>B</sup>: 294 cm, stabile Konstruktion mit Pfosten 10,8 x 10,8 cm, inkl. Leiter mit Stahlsprossen (verzinkt), Bodenbretter 4 cm stark

**Inklusive** vier 120 cm-Bodenanker (3230) für die Pfosten, zwei Bodenanker für die Leiter, ein 2er-Set Edelstahlgriffe (3113) und aller benötigten Schrauben.



Art. 3004  
**Sandkasten (Set)**  
**365.00**

Bausatz<sup>A</sup>, 148 x 148 cm (Boden-Aussenmass), Höhe<sup>B</sup>: ca. 44 cm, Sandkastenprofil: 4,4 x 11,8 cm, Sitzbrett: 4,4 x 15,2 cm, inkl. Schutzstreifen (PELD-Ökoline, 50 x 600 cm)

**Inklusive** aller benötigten Schrauben.  
**Extra:** Spielsand, Sandbedarf max. ca. 0,9 cbm.

**Als Ersatzteil** bei Beschädigungen:  
Art. 3240  
Schutzstreifen für Sandkasten,  
PAK-frei **55.00**



Art. 3002  
**Holzdach (Set)**  
**455.00**

Bausatz<sup>A</sup>, Breite an der Giebelseite: 183,7 cm, Tiefe: 160 cm, Höhe: 83,9 cm, stabile Konstruktion mit 2,4 cm starken Nut-Feder-Dachbrettern (keine zusätzliche Dachbedeckung notwendig)

**Inklusive** aller benötigten Schrauben.



Art. 3107  
**Feuerwehrtange**  
**169.00**

Edelstahl, Gesamtlänge: 310 cm, Höhe über dem Boden: ca. 230 cm Rohrdurchmesser: Ø 3,4 cm, mit Bodenplatte zur Befestigung im Betonfundament

**Inklusive** aller benötigten Schrauben.





Die untere Kletterwand kann am Grundturm auch ohne eine obere Kletterwand montiert werden. Hier empfehlen wir als Einstiegshilfe die Edelstahlgriffe (3113, Seite 15).



Es geht sicher aufwärts! Das stabile und äusserst verwindungsfreie Halteseil (mit Stahleinlage) befestigen Sie am Handlauf des Turms oder der Brücke.



Art. 3111  
**Sandeimer mit Kette**  
**325.00**

Edelstahlgehäuse, mit verzinkter Kette (Ø der Metallglieder 0,5 cm, Gesamtlänge: 400 cm), Gummieimer PAK-frei



Art. 3006  
**Turm-Kletterwand, unten (Set)**  
**299.00**

Siebdruckplatte 118 x 139,5 cm, Stärke: 1,8 cm, Platte mit elf gerundeten Grifflöchern (10 x 7,5 cm), Ausfräsungen und Schnittkanten mit Klarlack versiegelt; Montagebalken<sup>A</sup>, Länge: 139,6 cm



Art. 3007  
**Turm-Kletterwand, oben (Set)**  
**175.00**

Siebdruckplatte 118 x 80 cm, Stärke: 1,8 cm, Platte mit sechs gerundeten Grifflöchern (10 x 7,5 cm); Ausfräsungen und Schnittkanten mit Klarlack versiegelt

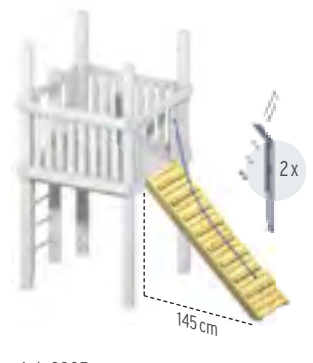

Art. 3005  
**Klettersteg<sup>A</sup> (Set)**  
**375.00**

Breite: 70,6 cm, Länge: 208,8 cm, Stärke: 4 cm, mit acht Trittbrettern, mit Halteseil aus Synthetik-Material mit Stahleinlage gegen Knotenbildung; Ø 1,6 cm, Länge: 220 cm

**Inklusive** aller benötigten Schrauben.

**Inklusive** aller benötigten Schrauben und Befestigungswinkel.

**Inklusive** aller benötigten Schrauben und Befestigungswinkel.

**Inklusive** zwei Bodenanker und aller benötigten Schrauben.

Das Seil wird an der Brüstung und am Klettersteg befestigt.

Alle Massangaben beziehen sich auf die einzelnen Produkte. Bitte beachten Sie für Ihre Planung unbedingt die Fallraum-Angaben in der Montageanleitung.



# Die Bauteile

Teil 2 von 3



Die drei farbigen Kunststoffrutschen sind sehr solide, färben beim Rutschen nicht ab und sind auch bei Wärme äusserst verwindungsfest. Alle vier Rutschen können Sie übrigens auch an der Brücke befestigen!

Die Edelstahlrutsche ist natürlich die dauerhafte Krönung einer WINNET00 PRO Spielanlage.



Art. 3013  
**Rutsche, rot (Set)**  
**1095.00**

Kunststoff, Farbe ähnlich verkehrsrot RAL 3020, Podesthöhe: 149 cm, Rutschfläche: ca. 45,9 cm, Gesamtbreite: ca. 75 cm

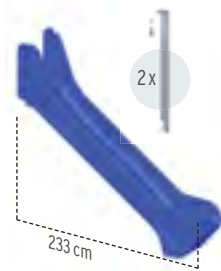

Art. 3015  
**Rutsche, blau (Set)**  
**1095.00**

Kunststoff, Farbe ähnlich ultramarinblau RAL 5002, Podesthöhe: 149 cm, Rutschfläche: ca. 45,9 cm, Gesamtbreite: ca. 75 cm

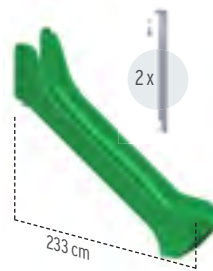

Art. 3016  
**Rutsche, grün (Set)**  
**1095.00**

Kunststoff, Farbe ähnlich verkehrsgrün RAL 6024, Podesthöhe: 149 cm, Rutschfläche: ca. 45,9 cm, Gesamtbreite: ca. 75 cm



Art. 3105  
**Rutsche Edelstahl (Set)**  
**1959.00**

Edelstahl, Podesthöhe: 149 cm, Gesamtbreite: 52,6 cm, Handlauf: Ø 2,7 cm

**Jede Kunststoffrutsche inklusive** zwei stabiler Bodenanker und aller benötigten Schrauben.

**Inklusive** aller benötigten Schrauben. Keine Bodenanker zur Befestigung notwendig.

Unser Tipp zur Spielplatzplanung: Am besten Sie stellen die Anlage so auf, dass die Rutsche nicht nach Süden weist. So heizt (besonders die Edelstahlrutsche) nicht so auf und die Kinder verbrennen sich nicht die Finger.





Sicherheit geht vor! Die Kletterwände sind sehr beliebt bei Kindern. Mit unermüdlicher Energie geht es hoch. Wie gut, dass da die Grifflöcher der Kletterwände mit gerundeten Kanten versehen sind.



Einen sicheren Halt beim Aufstieg auf der Leiter bieten die dem Grundturm beiliegenden Edelstahlgriffe. Aber auch an anderen Ein- und Ausstiegen (z. B. am Klettersteg) sind die Griffe willkommene und sinnvolle Hilfen.



Art. 3003  
**Brücke (Set)**  
1235.00

Bausatz<sup>A</sup>, 262 x 92 cm (Boden-Aussenmass bei Anbau an Turm, Brücke solo: Breite 266 cm), Höhe<sup>B</sup>: 236 cm, stabile Konstruktion mit Pfosten 10,8 x 10,8 cm, Bodenbretter 4 cm stark



Art. 3008  
**Brücke-Kletterwand, unten (2er-Set)**  
599.00

zwei Siebdruckplatten à 118 x 139,5 cm, Stärke: 1,8 cm, Platte mit elf gerundeten Grifflöchern (10 x 7,5 cm); Ausfräsungen und Schnittkanten mit Klarlack versiegelt; zwei Montagebalken<sup>A</sup>, Länge: 257,6 cm



Art. 3009  
**Brücke-Kletterwand, oben (2er-Set)**  
335.00

zwei Siebdruckplatten à 118 x 80 cm, Stärke: 1,8 cm, Platte mit sechs gerundeten Grifflöchern (10 x 7,5 cm); Ausfräsungen und Schnittkanten mit Klarlack versiegelt



Art. 3113  
**Edelstahlgriffe, 2er-Set**  
39.00

Edelstahl, gebürstete Oberfläche, Gesamtlänge: 37,5 cm (extra lang!), Rohrdurchmesser: Ø 2,4 cm

**Inklusive** vier 120 cm-Bodenanker (3230) für die Pfosten und aller benötigten Schrauben.

**Inklusive** aller benötigten Schrauben und Befestigungswinkel.

**Hinweis:** Das für die Montage der oberen Kletterwände benötigte Balkenstück kürzen Sie aus dem Montagebalken, der den unteren Kletterwänden beiliegt.

**Inklusive** aller benötigten Schrauben, sowohl für eine Befestigung an den Pfosten als auch an den Brüstungsbrettern.

Alle Massangaben beziehen sich auf die einzelnen Produkte. Bitte beachten Sie für Ihre Planung unbedingt die Fallraum-Angaben in der Montageanleitung.



# Die Bauteile

Teil 3 von 3



Wichtig: Aus statischen Gründen benötigt der Grundturm am Schaukelanbau eine Aussteifungswand. Die 18 mm starke Wand besteht aus massivem Birkenholz.



Solide Qualität: Die Rundsitzschaukel ist eine „Mehrkinderschaukel“. Da gibt es keinen Streit, wer jetzt mal schaukeln darf.

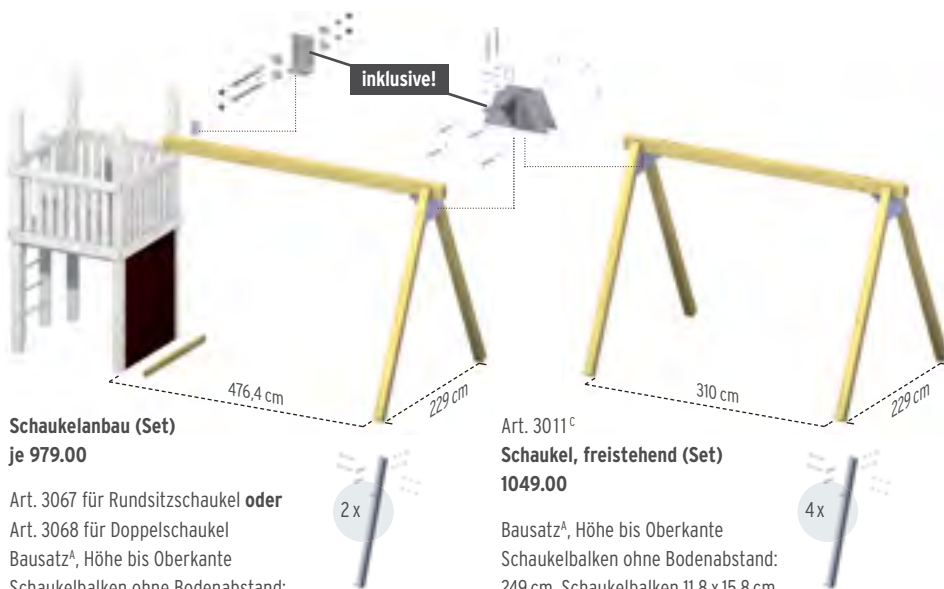

## Schaukelanbau (Set) je 979.00

Art. 3067 für Rundsitzschaukel **oder**  
Art. 3068 für Doppelschaukel  
Bausatz<sup>A</sup>, Höhe bis Oberkante  
Schaukelbalken ohne Bodenabstand:  
249 cm, Schaukelbalken 12 x 16,5 cm,  
Längen: 476,4 cm, Siebdruckplatte zur  
Aussteifung: 118 x 139,5 cm, Stärke: 1,8 cm

## Art. 3011<sup>c</sup> Schaukel, freistehend (Set) 1049.00

Bausatz<sup>A</sup>, Höhe bis Oberkante  
Schaukelbalken ohne Bodenabstand:  
249 cm, Schaukelbalken 11,8 x 15,8 cm,  
Länge: 358 cm

für ca. 5 Kinder  
= ca. 350 kg

## Art. 3110 Rundsitzschaukel mit Sicherungsketten (Set) 1059.00

ca. Ø 105 cm, Ummantelung aus Synthetikmaterial:  
Aufhängeseile aus 1,6 cm starkem Synthetikmaterial  
mit Stahleinlage, Netz aus 1,6 cm starkem Synthetik-  
material (stahlverstärkt); Verbindungen aus Edelstahl

**Inklusive** zwei 120 cm-Bodenanker (3230), einer Aussteifungswand, einem Schaukeleckverbinder, einem Auflagewinkel, zwei Montageleisten (o. Abb.), einem Montagebalken und aller benötigten Schrauben.

**Inklusive** vier 120 cm-Bodenanker (3230), zwei Schaukeleckverbinder und aller benötigten Schrauben.

**Extra:** Für die Rundsitzschaukel benötigen Sie jeweils zwei einzeln erhältliche Kreuzgelenke.

Art. 3222 Kreuzgelenk für Art. 3110  
Edelstahl mit 2 x doppeltem Kugellager **129.00**

Der Schaukelbalken ist für die Schaukelgelenke (3222 bzw. 3221) und für den Schaukeleckverbinder vorgebohrt. Nicht benötigte Löcher werden mit beiliegenden Abdeckkappen verschlossen. Hinweis für den Schaukelanbau: Der Schaukelbalken muss immer in einer Flucht mit den zwei soliden Unterzügen des Grundturms verlaufen (bitte beachten Sie die Hinweise in der Montageanleitung).







Der Baby- und der Schaukelsitz bestehen aus wetterfestem EPDM (Ethylen-Propylen-Dien-Kautschuk). Das hält eine Menge aus und ist trotzdem angenehm zum Sitzen.



Ideal für kleine Turner: Die Höhe der Reckstangen lässt sich variabel bei der Montage bestimmen. Die Reckstangenpfosten bieten hierfür sechs Vorbohrungen.



für ein Kind  
unter 3 Jahren

Art. 3109  
**Babysitz mit Ketten**  
**259.00**

45 x 29 cm, Stärke: 40 mm, Gesamthöhe: ca. 23 cm endmontiert, Schaukelsitz aus EPDM mit Aluminiumeinlage, Ketten: verzinkt, Länge: ca. 160 cm

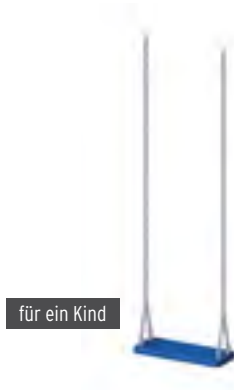

für ein Kind

Art. 3108  
**Schaukelsitz (blau) mit Ketten**  
**129.00**

45 x 18 cm, Stärke: 25 mm, endmontiert, Schaukelsitz aus EPDM mit Aluminiumeinlage, Ketten: verzinkt, Länge: ca. 183 cm



2 x

Art. 3021  
**Reck mit einer Stange (Set)**  
**299.00**

140 x 159 cm (Höhe inkl. 4 cm Bodenabstand)

Pfosten: 10,8 x 10,8 cm, Länge: 155 cm, kopfseitig gerundet, mit Vorbohrungen, Reckstange: Ø 3,4 cm, Edelstahl (Wandstärke 2 mm)

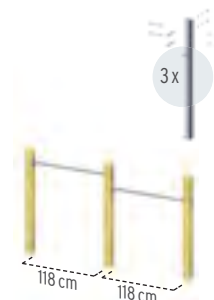

3 x

Art. 3022  
**Reck mit zwei Stangen (Set)**  
**485.00**

269 x 159 cm (Höhe inkl. 4 cm Bodenabstand)

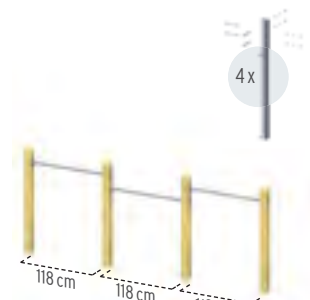

4 x

Art. 3023  
**Reck mit drei Stangen (Set)**  
**669.00**

398 x 159 cm (Höhe inkl. 4 cm Bodenabstand)

**Extra:** Für den Babysitz und den Schaukelsitz benötigen Sie jeweils zwei einzeln erhältliche Schaukelgelenke.

Art. 3221 Schaukelgelenk für Art. 3109/3108  
Edelstahl mit doppeltem Kugellager **55.00**



**Inklusive** Befestigungsset für die Reckstange(n) und pro Pfosten je ein 120 cm-Bodenanker (3230).

Die Reckstange und die Reckpfosten erhalten Sie auch als Einzelartikel (Ersatz oder Anbau). Bitte sprechen Sie Ihren Fachhändler an, da hier unter Umständen weitere Sicherheitshinweise zu beachten sind.

Alle Massangaben beziehen sich auf die einzelnen Produkte. Bitte beachten Sie für Ihre Planung unbedingt die Fallraum-Angaben in der Montageanleitung.



# Die Übersichten

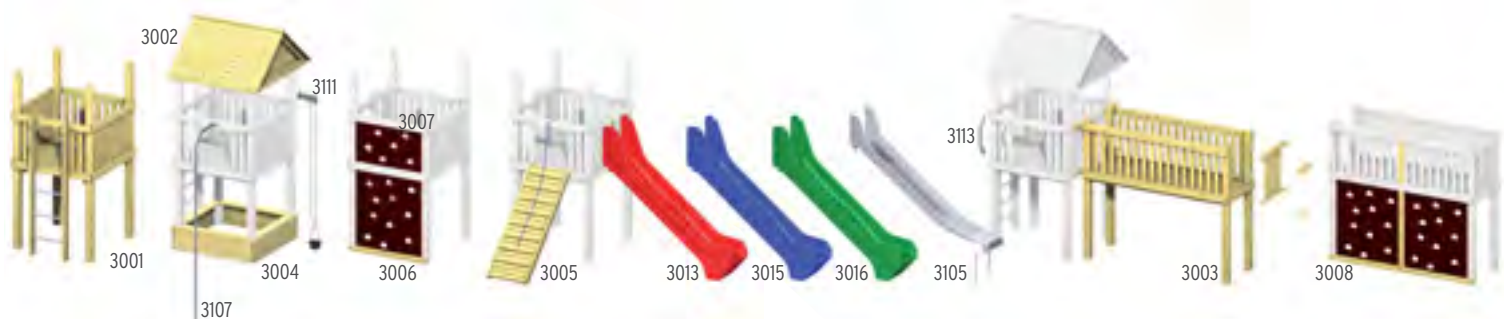

## DIE SCHNELL-STARTER VON SEITE 10/11 IN DER ÜBERSICHT

Die grossen Ansichten von Seite 10/11 finden Sie zum Ausdrucken und Planen auch im Internet.





\*oder: 3068 für Doppelschaukel

1	2	2	3	4	5	6	7	Art.	Produkt	Seite	Ihre Anlage
1	1	1	1	1	1	2	4	3001	WINNETOO PRO Grundturm (Set <sup>A</sup> )	12	1290.00
								3004	Sandkasten (Set <sup>A</sup> )	12	365.00
								3240	Ersatzteil: Schutzstreifen für 3004	12	55.00
			1					3002	Holzdach (Set <sup>A</sup> )	12	455.00
								3107	Feuerwehrstange (Set <sup>A</sup> )	12	169.00
								3111	Sandeimer mit Kette <sup>A</sup>	13	325.00
								3006	Turm-Kletterwand, unten (Set <sup>A</sup> )	13	299.00
								3007	Turm-Kletterwand, oben (Set <sup>A</sup> )	13	175.00
								3005	Klettersteg (Set <sup>A</sup> )	13	375.00
				1				3013	Rutsche, rot (Set <sup>A</sup> )	14	1095.00
								3015	Rutsche, blau (Set <sup>A</sup> )	14	1095.00
								3016	Rutsche, grün (Set <sup>A</sup> )	14	1095.00
								3105	Rutsche Edelstahl (Set <sup>A</sup> )	14	1959.00
					1	1	4	3003	Brücke (Set <sup>A</sup> )	15	1235.00
								3008	Brücke-Kletterwand, unten (2er-Set <sup>A</sup> )	15	599.00
								3009	Brücke-Kletterwand, oben (2er-Set <sup>A</sup> )	15	335.00
								3113	Edelstahlgriffe, 2er-Set <sup>A</sup>	15	39.00
	1	oder	1					3067	Schaukelanbau (Set <sup>A</sup> ) für Rundsitzschaukel	16	979.00
								3068	Schaukelanbau (Set <sup>A</sup> ) für Doppelschaukel	16	979.00
								3011	Schaukel, freistehend (Set <sup>A</sup> )	16/35	1049.00
								3110	Rundsitzschaukel mit Ketten (Set)	16	1059.00
								3222	Kreuzgelenk für Art. 3110	16	129.00
								3109	Babysitz mit Ketten	17	259.00
								3108	Schaukelsitz (blau) mit Ketten	17	129.00
								3221	Schaukelgelenk für Art. 3109/3108	17	55.00
								3021	Reck mit einer Stange (Set <sup>A</sup> )	17/35	299.00
								3022	Reck mit zwei Stangen (Set <sup>A</sup> )	17/35	485.00
								3023	Reck mit drei Stangen (Set <sup>A</sup> )	17/35	669.00
								3230	Bodenanker Spezial <sup>B</sup>	siehe rechts	75.00
1290.00	2269.00	2269.00	1745.00	2385.00	2325.00	3915.00	10100.00				

**Keine versteckten Kosten!**



**120 cm lang!  
8 Kilo schwer!**

Die WINNETOO PRO Bodenanker sind besonders gross und stabil. Für langjährige Sicherheit darf hier nur solideste Qualität zum Einsatz kommen. Vergleichen Sie! **Alle Sets sind inklusive** aller Befestigungsmaterialien und Bodenanker. Damit Sie keine Anker oder Zubehörteile vergessen.

<sup>B</sup>Für einzelne Bodenanker, Ersatzteile oder andere WINNETOO PRO Einzelteile - zum Beispiel eine Reckstange -, sprechen Sie bitte Ihren Fachhändler an.



# Vorgeplant & zertifiziert

Für alle öffentlichen Bereiche, z. B. Gaststätten, Hotels, Pensionen, Restaurants, Vereinsheime, Schulen,



WINNETOO PRO - Anlage 13





Kindergärten, Mehrfamilienhäuser und Wohnungsgemeinschaften.



WINNETOO PRO - Anlage 1<sup>A</sup>

WINNETOO PRO - Anlage 15

Sie mögen es gerne einfach und wollen nicht von Grund auf neu planen:  
Wir haben 16 Anlagen für Sie **vorgeplant und vom TÜV Nord zertifizieren lassen.**



# Klettern & hangeln



## WINNETOO PRO - Anlage 1

Der Spielurm entspricht Anlage 1 (Seite 23):  
Der Sandkasten wurde weggelassen. Die Rutsche  
ist innerhalb des Sets in der Farbe frei wählbar.





Art. 5124 WINNETOO PRO - Anlage 1



Grundflächenbedarf<sup>^</sup>: 448 x 877 cm  
 bestehend aus<sup>®</sup>: 3001, 3004, 3002, 3006, 3005, 3015, 3113 (2x)  
 Gesamtpreis inkl. Bodenanker: **3995.00**

Art. 5125 WINNETOO PRO - Anlage 2



Grundflächenbedarf<sup>^</sup>: 503 x 604 cm  
 bestehend aus<sup>®</sup>: 3001, 3004, 3002, 3006, 3007, 3005, 3113  
 Gesamtpreis inkl. Bodenanker: **2995.00**

Art. 5126 WINNETOO PRO - Anlage 3



Grundflächenbedarf<sup>^</sup>: 513 x 731 cm  
 bestehend aus<sup>®</sup>: 3001, 3002, 3107, 3111, 3006, 3016, 3113  
 Gesamtpreis inkl. Bodenanker: **3695.00**

Art. 5128 WINNETOO PRO - Anlage 5



Grundflächenbedarf<sup>^</sup>: 593 x 914 cm  
 bestehend aus<sup>®</sup>: 3107, 3005, 3016, 3003, 3008, 3009, 3113  
 Gesamtpreis inkl. Bodenanker: **3875.00**

Für alle fertigen Anlagen haben wir einen Grundriss mit dem Flächenbedarf und den Fallräumen vorbereitet. Diese finden Sie auf Seite 32 - 35 und in gross im Internet.



# Schaukeln & klettern





## Art. 5127 WINNETOO PRO - Anlage 4



Rückseite

Grundflächenbedarf<sup>A</sup>: 981 x 930 cm  
bestehend aus<sup>B</sup>: 3001, 3004, 3002, 3111,  
3005, 3015, 3068, 3109, 3108, 3221 (4x)

Gesamtpreis inkl. Bodenanker:

**5475.00**

## Art. 5129 WINNETOO PRO - Anlage 6



Rückseite

Grundflächenbedarf<sup>A</sup>: 772 x 856 cm  
bestehend aus<sup>B</sup>: 3001, 3004, 3002, 3107,  
3111, 3005, 3105, 3003, 3008, 3009, 3113

Gesamtpreis inkl. Bodenanker:

**7155.00**

Für alle fertigen Anlagen haben wir einen Grundriss mit dem Flächenbedarf und den Fallräumen vorbereitet. Diese finden Sie auf Seite 32 - 35 und in gross im Internet.



# Schaukeln & hangeln



WINNETOO PRO - Anlage 11

Seite 31



## Art. 5130 WINNETOO PRO - Anlage 7



Rückseite

Grundflächenbedarf<sup>A</sup>: 965 x 1192 cm  
 bestehend aus<sup>B</sup>: 3001, 3004, 3002, 3111, 3005, 3014, 3003, 3008, 3009, 3113, 3068, 3109, 3108, 3221 (4x)  
 Gesamtpreis inkl. Bodenanker: **7695.00**

## Art. 5131 WINNETOO PRO - Anlage 8



Rückseite

Grundflächenbedarf<sup>A</sup>: 980 x 1190 cm  
 bestehend aus<sup>B</sup>: 3001 (2x), 3004 (2x), 3002 (2x), 3107, 3111, 3006, 3005, 3105, 3003, 3113, 3067, 3110, 3222 (2x)  
 Gesamtpreis inkl. Bodenanker: **10895.00**

Für alle fertigen Anlagen haben wir einen Grundriss mit dem Flächenbedarf und den Fallräumen vorbereitet. Diese finden Sie auf Seite 32 - 35 und in gross im Internet.



# Klettern & rutschen







## Art. 5132 WINNETOO PRO - Anlage 9



Grundflächenbedarf<sup>A</sup>: 980 x 1190 cm  
 bestehend aus<sup>B</sup>: 3001 (2x), 3004, 3002 (2x), 3107, 3111, 3005,  
 3013, 3003, 3008, 3009, 3068, 3109, 3108, 3221 (4x)  
 Gesamtpreis inkl. Bodenanker: **9595.00**



Rückseite

## Art. 5133 WINNETOO PRO - Anlage 10



Grundflächenbedarf<sup>A</sup>: 1047 x 1217 cm  
 bestehend aus<sup>B</sup>: 3001 (3x), 3004 (2x), 3002 (3x), 3107, 3111, 3013,  
 3003 (2x), 3008 (2x), 3009, 3068, 3109, 3108, 3221 (4x)  
 Gesamtpreis inkl. Bodenanker: **13175.00**



Rückseite

Für alle fertigen Anlagen haben wir einen Grundriss mit dem Flächenbedarf und den Fallräumen vorbereitet. Diese finden Sie auf Seite 32 - 35 und in gross im Internet.



# Turnen & schaukeln



WINNETOO PRO - Anlage 12



**Art. 5134 WINNETOO PRO - Anlage 11**

Grundflächenbedarf<sup>A</sup>: 812 x 381 cm  
 bestehend aus<sup>B</sup>: 3011, 3108 (2x), 3221 (4x)  
 Gesamtpreis inkl. Bodenanker: **1499.00**

**Art. 5135 WINNETOO PRO - Anlage 12**

Grundflächenbedarf<sup>A</sup>: 812 x 381 cm  
 bestehend aus<sup>B</sup>: 3011, 3110, 3222 (2x)  
 Gesamtpreis inkl. Bodenanker: **2335.00**

**Art. 5136 WINNETOO PRO - Anlage 13**

Grundflächenbedarf<sup>A</sup>: 812 x 381 cm  
 bestehend aus<sup>B</sup>: 3011, 3108, 3109, 3221 (4x)  
 Gesamtpreis inkl. Bodenanker: **1635.00**

**Art. 3021 WINNETOO PRO - Anlage 14**

Grundflächenbedarf<sup>A,B</sup>: 304 x 190 cm  
 Gesamtpreis inkl. Bodenanker: **299.00**

**Art. 3022 WINNETOO PRO - Anlage 15**

Grundflächenbedarf<sup>A,B</sup>: 304 x 319 cm  
 Gesamtpreis inkl. Bodenanker: **485.00**

**Art. 3023 WINNETOO PRO - Anlage 16**

Grundflächenbedarf<sup>A,B</sup>: 304 x 448 cm  
 Gesamtpreis inkl. Bodenanker: **669.00**

**WINNETOO PRO - Anlage 15**

Für alle fertigen Anlagen haben wir einen Grundriss mit dem Flächenbedarf und den Fallräumen vorbereitet. Diese finden Sie auf Seite 32 - 35 und in gross im Internet.



# Die Grundrisse

der vorzertifizierten Anlagen (Teil 1)

## Art. 5124 WINNETOO PRO - Anlage 1

Seite 23  
Flächenbedarf<sup>A</sup> mit  
Kunststoffrutsche<sup>C</sup>:  
448 x 877 cm

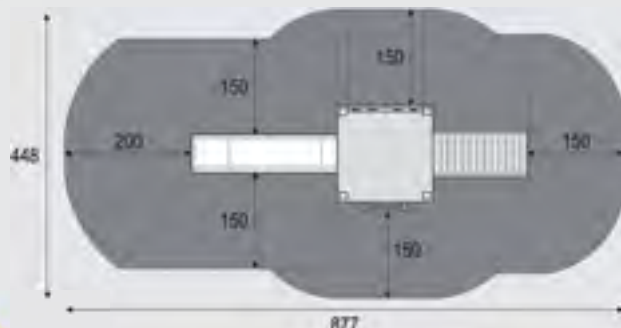

## Art. 5125 WINNETOO PRO - Anlage 2

Seite 23  
Flächenbedarf<sup>A</sup>:  
503 x 604 cm

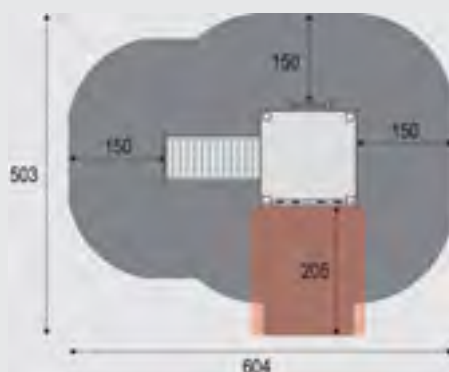

## Art. 5126 WINNETOO PRO - Anlage 3

Seite 23  
Flächenbedarf<sup>A</sup> mit  
Kunststoffrutsche<sup>C</sup>:  
513 x 731 cm

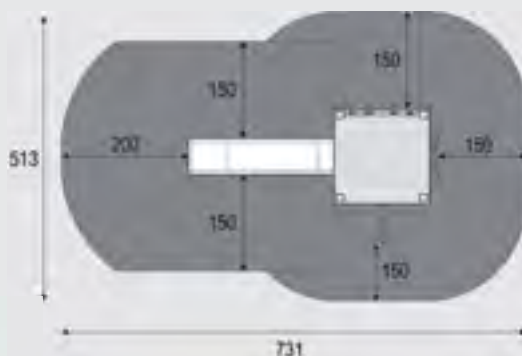

Die 16 Anlagen von Seite 32 bis 35 sind vom TÜV-SÜD zertifiziert und nach der DIN EN 1176 freigegeben.

Wichtig! WINNETOO PRO ist ein flexibles System, daher gibt es nur auf fertig konzipierte Anlagen ein TÜV GS-Zertifikat. Dieses erlischt, wenn Anbauteile anders als in unseren Darstellungen gezeigt oder zusätzliche Anbauteile angebaut werden.

Sofern Sie Ihre Anlage selber planen oder eine unserer Anlagen verändern, müssen unbedingt die Fall- und Freiräume überprüft werden.

Sprechen Sie schon vor dem Kauf mit einem Sachkundigen, der Ihnen bei Abnahme und Freigabe Ihres Spielgerätes zur Seite steht. Bitte beachten Sie auf jeden Fall die

Hinweise und Tipps, die wir zur kindgerechten Spielplatzplanung in der Montageanleitung geben.

Die verwendeten Materialien und Zubehörteile entsprechen der DIN EN 1176 für den öffentlichen Gebrauch.

Wichtig: Es dürfen nur Original-WINNETOO PRO Bauteile oder Zubehörteile verwendet werden. Ansonsten erlischt die Gewährleistung.



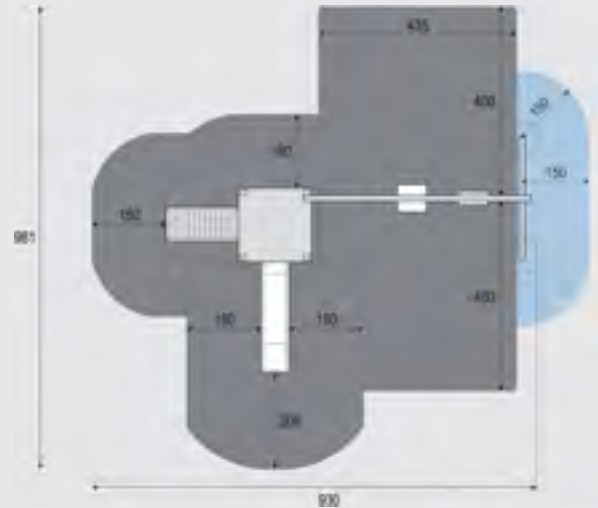

**Art. 5127 WINNETOO PRO - Anlage 4**

Seite 25  
 Flächenbedarf<sup>A</sup> mit  
 Kunststoffrutsche<sup>C</sup>:  
 981 x 930 cm

**Art. 5128 WINNETOO PRO - Anlage 5**

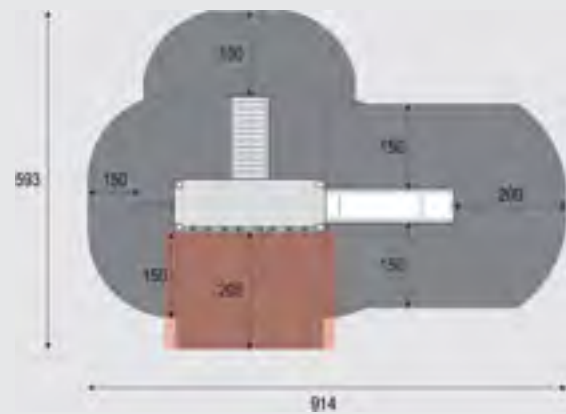
Seite 23  
 Flächenbedarf<sup>A</sup> mit  
 Kunststoffrutsche<sup>C</sup>:  
 593 x 914 cm

**Art. 5129 WINNETOO PRO - Anlage 6**

Seite 25  
 Flächenbedarf<sup>A</sup> mit  
 Edelstahlrutsche<sup>C</sup>:  
 772 x 856 cm

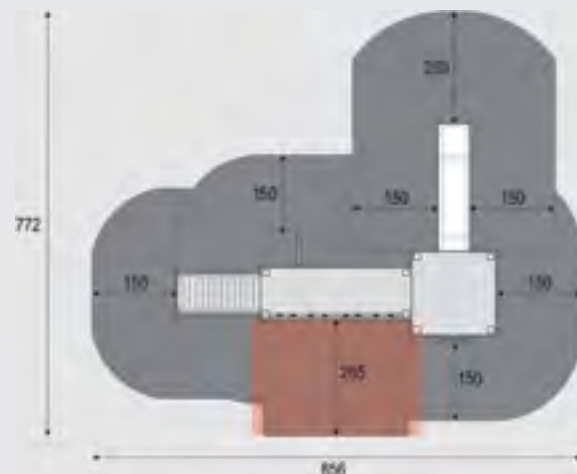



# Die Grundrisse

## der vorzertifizierten Anlagen (Teil 2)

### Art. 5130 WINNETOO PRO - Anlage 7

Seite 27

Flächenbedarf<sup>A</sup> mit  
Kunststoffrutsche<sup>C</sup>:  
965 x 1192 cm



### Art. 5131 WINNETOO PRO - Anlage 8

Seite 27

Flächenbedarf<sup>A</sup> mit  
Edelstahlrutsche<sup>C</sup>:  
980 x 1190 cm

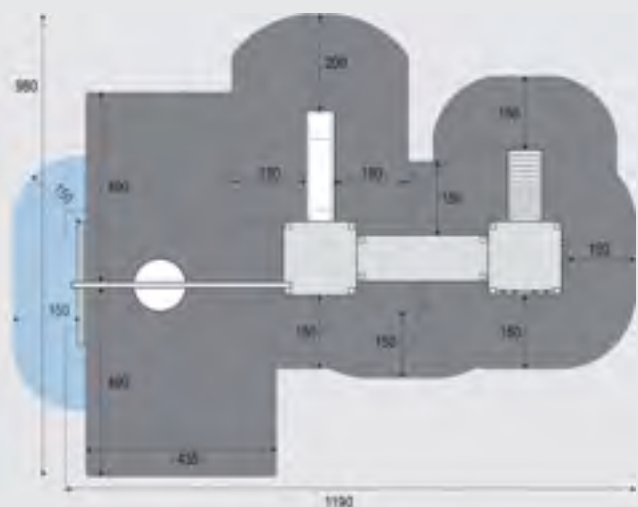

### Art. 5132 WINNETOO PRO - Anlage 9

Seite 29

Flächenbedarf<sup>A</sup> mit  
Kunststoffrutsche<sup>C</sup>:  
980 x 1190 cm





**Art. 5133 WINNETOO PRO - Anlage 10**

Seite 29  
 Flächenbedarf<sup>A</sup> mit  
 Kunststoffrutsche<sup>C</sup>:  
 1047 x 1217 cm

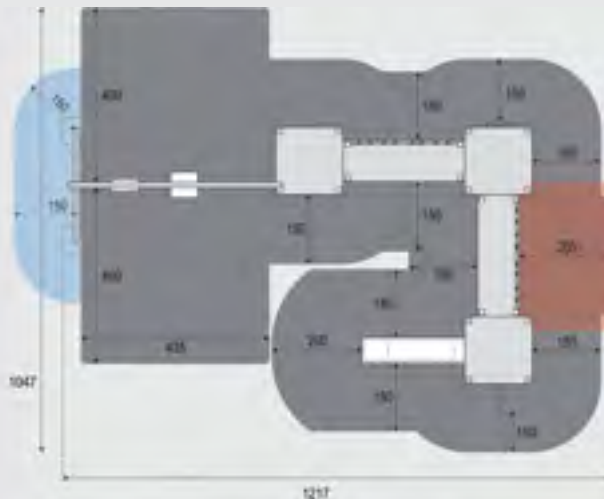

**WINNETOO PRO - Anlage 11 - 13**

Seite 31  
 Flächenbedarf<sup>A</sup>,  
 jeweils: 812 x 381 cm



**Art. 5134**  
 Anlage 11

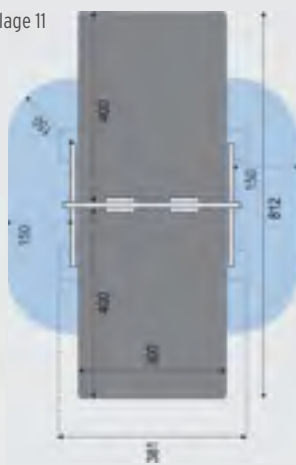

**Art. 5135**  
 Anlage 12

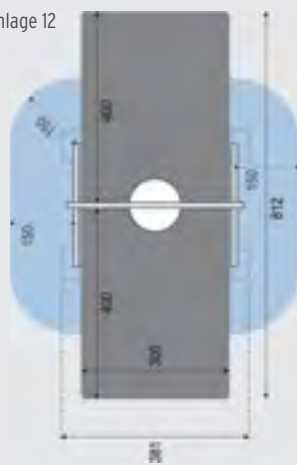

**Art. 5136**  
 Anlage 13

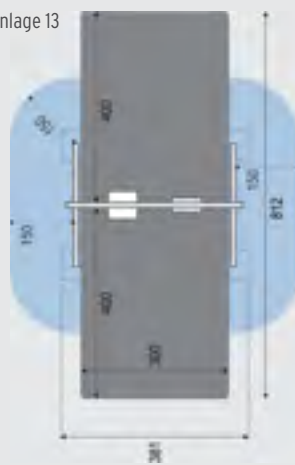

**WINNETOO PRO - Anlage 14 - 16**

Seite 31  
 Flächenbedarf<sup>A</sup>:  
 Tiefe jeweils: 304 cm  
 Breiten:  
 Anlage 14: 190 cm  
 Anlage 15: 319 cm  
 Anlage 16: 448 cm

**Art. 3021**  
 Anlage 14

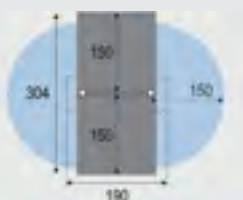

**Art. 3021**  
 Anlage 15

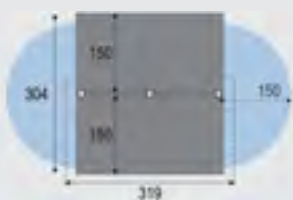
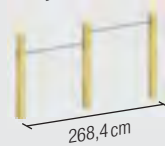

**Art. 3023**  
 Anlage 16

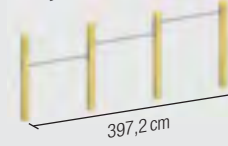

<sup>C</sup>auf Grund der unterschiedlichen Ausläufe der Kunststoffrutschen (233 cm) und der Edelstahlrutsche (247 cm) ändert sich der Flächenbedarf (rot) ggf. beim Austausch einer Rutsche!





Verkauf aller Artikel ohne Deko. Irrtümer und technische Änderungen vorbehalten. Farbabweichungen drucktechnisch bedingt. Alle Massangaben sind Ca.-Masse. Sollte ein Artikel vergriffen sein, bemühen wir uns, diesen schnellstmöglich wieder für Sie bereitzustellen. Alle Preise sind unverbindliche Preisempfehlungen (Stand April 2016). Preisänderungen auch im Saisonverlauf möglich.

Grafik: www.hpunkt.de



Alle Preise in CHF inklusive der gesetzl. MwSt.

