

  3 - 14 Jahre
Siehe Rückseite

Spieltürme & Schaukeln
Rutschen & Sandkästen
Recks & Picknicktische
Fussballtore & vieles mehr



Bau dir dein Garten-Abenteuerland
mit WINNETOO & Co.



Echte Kinderwelten!



Spielwelten zum
Selberplanen



WINNETOO
Das Original

WINNETOO VERÄNDERT DEINE (SPIEL)WELT!

WINNETOO - das Original! - ist ein unglaublich flexibles Baukasten-System für Kinder-Spielwelten: Über 80 Bauteile, um für jede Gartengröße und jeden Kinderherzenswunsch die richtige Anlage zu bauen! Lernen Sie die vielen, vielen Möglichkeiten von WINNETOO ab Seite 4 ausführlich kennen.



Der 6-eckige Spielturm

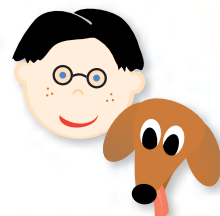



**SPAR
TIPP**



Fix und fertige
Komplett-Ideen

56

KOMPLETT-SPIELTÜRME, SANDKÄSTEN & Co.

Ein Sandkasten - von XXL bis XXS für die Terrasse - gehört doch schon fast zur Gartengrundausrüstung. Wir haben die passenden Ideen für jede Gartengröße!



Neben den bunten Wänden für die WINNETOO Türme bietet das WINNETOO System

SECHS WINNETOO FARBEN

Nicht nur, dass alles super aussieht, auch der Holzpflegeaspekt stimmt! Und das alles bei bestmöglichen Werten in Sachen Umwelt: Die WINNETOO Spezial-Farben sind nach dem Streichen unbedenklich für Menschen, Tiere und Pflanzen!



69





BAU DIR DEINE EIGENE SPIELWELT



WINNETOO ist ein flexibles Baukasten-System, mit dem Sie Spielwelten für aktive Gartenkids bauen können. Mit über 80 Bauteilen bietet WINNETOO die wohl umfangreichsten Möglichkeiten, eine individuelle Spielanlage zu bauen. WINNETOO wurde dabei in enger Zusammenarbeit mit dem TÜV Nord^A entwickelt. So sind die **HOLZBAUTEILE ZERTIFIZIERT SICHER**. Und damit das so bleibt, überwachen wir kontinuierlich alle Sicherheitsaspekte - Ihrem Kinde zuliebe!

Immer neu, immer anders! WINNETOO ist ein Spielsystem, das seit vielen Jahren erfolgreich ist. So wie unsere „kleinen Gartenfreunde“ der ersten Tage gewachsen sind, ist auch das WINNETOO System gewachsen und hat sich verändert. Und es verändert sich stets: Um Ihrem Kind die Sicherheit zu gewähren, die Sie sich wünschen, oder um neue Ideen einfließen zu lassen. Bitte haben Sie daher Verständnis, dass nicht alle Produktabbildungen in diesem Katalog noch in vollstem Masse dem aktuellen Stand des Spielsystems entsprechen. So haben sich seit Einführung des WINNETOO Systems zum Beispiel unsere Schaukeln ein wenig

in Form und Farbe verändert. So haben sich unsere Seile in der Farbe verändert. Farbabweichungen von den Bildern sind daher produkttechnisch bedingt.

Und noch ein Wort zur Sicherheit: Bitte nehmen Sie bei der Anlagenplanung Ihre Sicherheitsverantwortung wahr und beachten Sie auf jeden Fall die Flächenmasse und Sicherheitshinweise, die wir in der WINNETOO Aufbauanleitung geben! Sicherheit ist erste Pflicht bei der Planung! Bei Unsicherheiten sprechen Sie bitte Ihren Fachhändler an. Sollten Ihre Fragen nicht beantwortet werden, sprechen Sie uns, das TraumGarten-Team, an.

Erlebe Abenteuer im eigenen Garten!



LIEBE KLEINE GARTENFREUNDIN, LIEBER KLEINER GARTENFREUND,

draussen spielen macht Spass, da sind wir uns wohl alle einig! Bist du dabei lieber ein wilder Indianer, ein verwegener Pirat oder eine liebebreizende Prinzessin? Oder doch lieber eine Zauberschülerin? Oder der kleine Gartendetektiv mit der Dackeldame „Spürnase“?

So oder so - in unseren Themenwelten findest du tolle Ideen und Varianten für jede Gartengrösse! Auf Seite 6 starten wir unsere Vorschläge mit einer Reise in die wilde Welt der Indianer.

Übrigens: Im neuen WINNETOO ONLINE-Planer kannst du mit deinen Eltern deine ganz eigene Anlage „bauen“! Diese eigene Variante kannst du dann von allen Seiten ansehen, ausdrucken und umbauen. Probiert es doch mal aus - alles geht! Natürlich sicher und ohne Verpflichtungen.



Bei den
Libanaschen.
Seite 6



Die Garten-Piraten.
Seite 8



Die Feen-Prinzessin
im „Einhorngarten“.
Seite 10



Besuch aus
Winntasien.
Seite 12



CSI
Gartenteich.
Seite 14

LIEBE ELTERN,

wenn Sie für Ihr Kind eine ganz eigene Spielanlage bauen möchten, dann lernen Sie ab Seite 16 alle einzelnen Systembauteile kennen. Und da WINNETOO ein sehr umfangreicher Baukasten ist, haben wir diese vier Bereiche für Sie vorbereitet. So können Sie Bauteil für Bauteil, Schritt für Schritt planen. **Wählen Sie Ihren Einstieg** in die WINNETOO Welt und planen Sie Ihre eigene Spielanlage.



1. Einstiegs-Möglichkeit:

DER SPIELTURM

zum Aus- und Anbauen.



2. Einstiegs-Möglichkeit:

DER GIGA-TURM

zum Aus- und Anbauen.



3. Einstiegs-Möglichkeit:

DER 6-ECK TURM

zum Aus- und Anbauen.



4. Einstiegs-Möglichkeit:

SCHAUKEL-BAUTEILE

zum Anbauen an die Spieltürme oder zum Bauen einer freistehenden Schaukelanlage.

Alle WINNETOO Bauelemente stellen wir Ihnen auch in der Planungsliste und -übersicht auf den Seiten 54 und 55 vor.
Unser Tipp: Planen Sie Ihre WINNEOO Anlage online im neuen 3D-Planer. Einfacher geht es nicht ...

WINNETOO

IDEEN UND AUFBAUVARIANTEN, TEIL 1



Noch schnell den Wildwasser-Canyon hinrutschen und unser Cowboy findet das Lager der Libanaschen, in dem sich Wigwam an Wigwam reiht und knisternde Lagerfeuer einladen.

SPIELTURM-VORSCHLÄGE FÜR VORSTADT-INDIANER

So kannst du auch im neuen ONLINE-Planer selber planen: www.dream-garden.ch

Indianer1



- + Kletternetz und
Vielzweckbalken (Seite 50)
- + Klettersteg (Seite 25)

Indianer2



- + Balkon (Seite 21)
- + Rutsche (Seite 25)

Indianer3



- + Hängebrücke (Seite 23)
- + zweiter Spielturn (Seite 20)

Indianer4



- + Wandelemente (Seite 22)
- + Sandkasten aus Systembalken (Seite 24)



Hugh!

DIE LIBANASCHEN SIND DA.

Es war dereinst ein Vorstadt-Cowboy, der auf seiner Reise in den wilden Westen das grüne Land der Libanaschen durchqueren musste. Über den Stamm der Libanaschen wusste man nicht viel, doch an den Lagerfeuern erzählte man sich Geschichten von wilden Männern und von ihrem grossen Häuptling, Libatee. Und dann eines Tages, als unser Vorstadt-Cowboy gerade auf einer Hängebrücke* eine gefährliche Schlucht überquerte, standen sie vor ihm: Bunt bemalte Krieger!
„Komm mit in Libatees Wigwam.“, luden sie ihn ein. Dem grossen Geist sei dank, die Libanaschen waren richtig freundlich Indianer.



Seite 23



Hinauf geht es die steile Wand des Goldcanyons (Klettersteg*, Seite 25).
Das geht nur mit Hilfe eines Seiles (Knotenseil*, Seite 25).

Indianer5



+ Schaukel-Bauelemente (ab Seite 43)
und zwei Schaukeln (Seite 46)

Indianer6



+ Anbau (Seite 21)
+ Holzdach (Seite 20)

Indianer7 + Farbe



+ ein bisschen WINNETOO
Spezial-Farbe für Spielgeräte
(auf Seite 69)!



*Alle WINNETOO Elemente in der Übersicht ab Seite 54.

WINNETOO

IDEEN UND AUFBAUVARIANTEN, TEIL 2



Das war knapp! Gerade noch rechtzeitig sind die Garten-Piraten vor der Mannschaft rund um Käpt'n Fürchtebart an der Schatzinsel angelangt. Jetzt schnell den Schatz heben!

TIPP Das Fahnsenset „für die Boys“*: Wikingerkelch und Piratenflagge (Seite 52).

SPIELTURM-VORSCHLÄGE FÜR GARTEN-PIRATEN

So kannst du auch im neuen ONLINE-Planer selber planen: www.dream-garden.ch

Pirat1

Pirat2

Pirat3

Pirat4

Pirat5

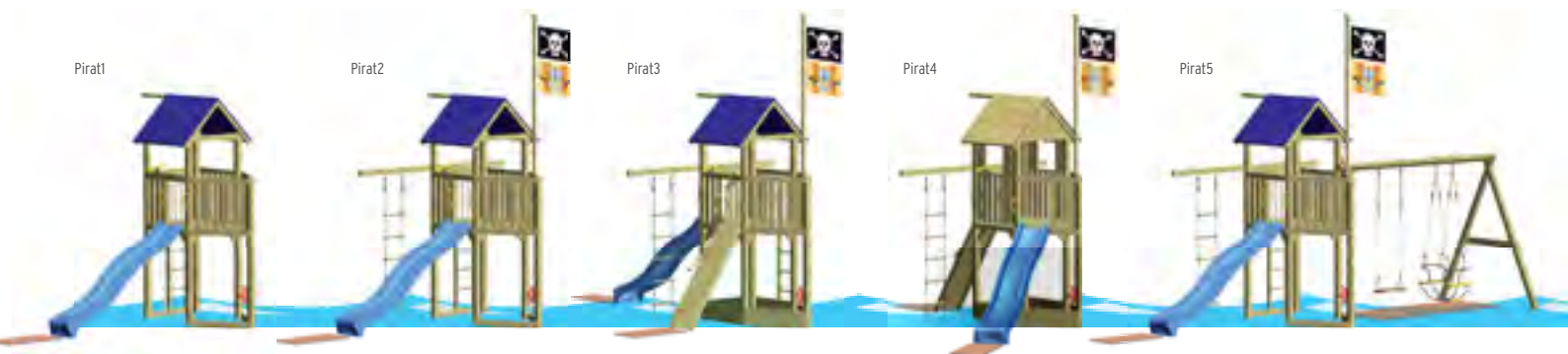

+ Piratenschiff (Seite 21)
+ Rutsche (Seite 25)
+ Spielzubehör (ab Seite 48)

+ Vielweckbalken (Seite 50)
+ Strickleiter (Seite 47)
+ Fahnsenset Boys (Seite 52)

+ Sandkasten aus Systembalken (Seite 24)
+ Klettersteg (Seite 25)

+ Giebel (Seite 20)
+ Holzdach (Seite 20)

+ Schaukel-Bauelemente (ab Seite 43)
+ Gondelschaukel und Holzstuhl (Seite 46)



Jucchuuu!

Die Schatzinsel ist gefunden!

Die alte Karte, welche die Garten-Piraten gefunden haben, beschreibt den Weg zur Schatzinsel haargenau! Doch auch der berühmte Käpt'n Fürchtebart hat eine Karte. In wilder Verfolgungsjagd über die sieben Meere versuchen unsere Helden, ihren knappen Vorsprung auf der Suche nach dem Schatz zu halten.

Endlich! Am Morgen taucht im Frühnebel die Schatzinsel im Fernrohr* auf. Nun schnell in den Bug des Piratenschiffs*. Von hier oben kann der Kapitän seine Mannschaft durch die letzten Untiefen lenken. Achtung, Riff voraus! Doch dann ist der sichere Strand erreicht!



Seite 43



Seite 52

Seite 25

Seite 24

Die Garten-Piraten gehen vor Anker: Auf der Rutsche* geht's ruck, zuck zum Strand hinunter. Derweil lädt ein anderer Teil der Mannschaft schon die Vorräte in die Aufbewahrungstruhen im Bug des Piratenschiffs.



Seite 46

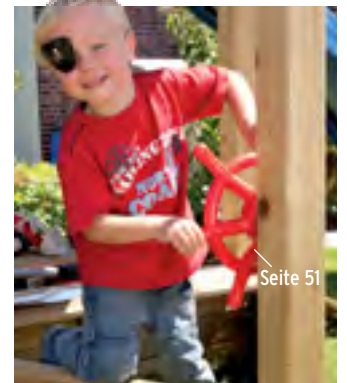

Seite 51

Rette sich, wer kann!
Alle Mann, ab ins Beiboot!

Der Ausguck am Steuerrad* hat die
Schatzinsel als erster entdeckt!

Pirat6



+ Anbau (Seite 21)

Pirat7



+ Sandkasten aus Systembalken
(Seite 24)
+ Plattform 150 mit blauer Rutsche
(Seite 45)

Pirat8 + Farbe



+ ein bisschen WINNETOO
Spezial-Farbe für Spielgeräte
(auf Seite 69!)



*Alle WINNETOO Elemente in der Übersicht ab Seite 54.



IDEEN UND AUFBAUVARIANTEN, TEIL 3



Besuch mich im
Einhorngarten.



Meine Feenschwestern und ich im „Märchenschloss“. Da geht unsere Fantasie mit uns durch, wenn wir Mädchen unter uns sind. Endlich keine doofen Jungs, wie auf dem Schulhof. Doch halt! Was macht denn mein Bruder da? Hast du ihn schon entdeckt?

TIPP Das Fahnnenset „für die Girls“*:
Einhorn und Märchenschloss (Seite 52).

SPIELTURM-VORSCHLÄGE FÜR FEEN-PRINZESSINNEN

So kannst du auch im neuen ONLINE-Planer selber planen: www.dream-garden.ch



- | | | | | |
|------------------------------|---------------------------|----------------------------|----------------------------|------------------------------|
| + Balkon (Seite 21) | + Wandelemente (Seite 22) | + Anbau (Seite 21) | + Holzbrücke (Seite 23) | + Vielzweckbalken (Seite 50) |
| + Holzdach (Seite 20) | + Giebel (Seite 20) | + Klettersteine (Seite 51) | + blaue Rutsche (Seite 25) | + Kletternetz (Seite 50) |
| + Spielzubehör (ab Seite 48) | + Klettersteg (Seite 25) | + weitere Wandelemente | + zweiter Turm (Seite 20) | + Tellerschaukel (Seite 47) |



Willkommen im „Einhorngarten“.

Eigentlich heisst Prinzessin Cara nur Anna und ihr „Einhorngarten“ ist der Garten ihrer Eltern. Aber Anna findet „Feen-Prinzessin Cara, die Erste“ klingt einfach viel, viel schöner! Und so hat in Annas „Einhorngarten“ jede ihrer Freundinnen ihren eigenen wohlklingenden Namen. Zum Beispiel Julia, Annas beste Freundin, heisst hier „Gräfin Faunaria“. Und Annas Bruder ist für die beiden schlicht „Der Grusel“. Und, wie ist es mit dir? Weisst du schon, wie du in deinem Traumgarten genannt werden möchtest?

Ordnung muss sein, auch im „Einhorngarten“. Einmal am Tag giessen wir die Blumen im Blumenkasten* an unserem Feenpalast.



Seite 50



Seite 32



Seite 47

„Guck mal, die Welt sieht ganz anders aus. Alle stehen an der Decke.“



Seite 53

„Das ist nur was für Jungs? Pah! Ich zeig euch, wie mein linker Haken aussieht.“

Fee6, Vorderansicht



- + Hängebrücke (Seite 23)
- + zwei weitere Türme und Brücken

Rückansicht



- + Sandkasten aus Systembalken (Seite 24)
- + Kletterideen mit dem Vielzweckbalken (Seite 50)

Fee7 + Farbe



- + ein bisschen WINNETOO Spezial-Farbe für Spielgeräte (auf Seite 69!)



*Alle WINNETOO Elemente in der Übersicht ab Seite 54.

WINNETOO

IDEEN UND AUFBAUVARIANTEN, TEIL 4



Toben, turnen, tollen! Mitten im Spiel kommt Herr Motzmann, der Nachbar von Leonis Eltern, an seine Seite des Gartenzauns und ruft zu den Hexenkindern herüber: „Könnt ihr nicht mal leiser spielen!“. Leoni schaut nur trotzig. „Sei freundlich zu unseren Nachbarn.“, hat Leonis Mutter gesagt. Leoni grinst. Okay, freundlich? Ja! Aber sonst? Ein Schwenk ihres Zauberstabs genügt und Herr Motzmann ist ein Gummiball. Jetzt kann er schimpfen, wie er will. Aber er ist ganz still.

SPIELTURM-VORSCHLÄGE FÜR NEUGIERIGE HEXENKINDER

So kannst du auch im neuen ONLINE-Planer selber planen: www.dream-garden.ch

Hexe1



- + Balkon (Seite 21)
- + Anbau (Seite 21)
- + Klettersteg (Seite 25)

Hexe2



- + blaue Rutsche (Seite 25)
- + Feuerwehrtange (Seite 50)

Hexe3



- + Kletterideen mit dem
Vielzweckbalken (Seite 50)
- + zweiter Anbau/Balkon

Hexe4



- + Sandkasten aus
Systembalken (Seite 24)
- + Schaukel-Bauelemente (ab Seite 43)



Hoher Besuch aus Winntasien.

Heute ist Leonis Tante zu Besuch. Und während die anderen Erwachsenen drinnen bei Kaffee und Kuchen sitzen, schaut sie mal bei den Kindern im Garten vorbei. Klasse, Tante Eva hat immer tolle Spielideen. Schon steht Tante Eva mit auf dem Spielturn. Die Kinder haben sie schnell zur Oberhexe gemacht. Jetzt geht es darum, wer den schönsten Zauberspruch auf Lager hat. Tante Eva überlegt kurz. „Schokohagel, Donnerknall! Du bist jetzt ein Gummiball! Der Spruch klappt bestimmt!“, sagt sie lachend.

Auf der Tellerschaukel* fühlt sich Leoni wie auf einem „Supersausa“, dem neusten und besten Hexenbesen in „Winntasien“!



„Achtung, sie sind da!“, ruft der Ausguck vom kunterbunten Turm herunter. Und schon ist Felix auf dem Weg nach unten - am schnellsten geht das auf der fast drei Meter langen Rutsche!

Hexe5



+ Plattform mit blauer Rutsche (Seite 45)

Hexe6



+ Wandelemente (Seite 22)

Hexe7 + Farbe



+ ein bisschen WINNETOO Spezial-Farbe für Spielgeräte (auf Seite 69)!



*Alle WINNETOO Elemente in der Übersicht ab Seite 54.



IDEEN UND AUFBAUVARIANTEN, TEIL 5



Jan und sein treuer Detektivhund, die Dackeldame Tessa - Deckname: „Spürnase“- durchstreifen zusammen den Garten. Seiner Lupe und ihrer Nase entgeht nichts! Am Gartenteich haben die zwei gerade einen Frosch aufgestöbert. „Mal gucken, was Mama dazu sagt“, freut sich Jan.

GIGA-TURM VORSCHLÄGE FÜR PFIFFIGE DETEKTIVE

So kannst du auch im neuen ONLINE-Planer selber planen: www.dream-garden.ch

Detektiv1



- + Rutsche (Seite 35)
- + Spielzubehör (ab Seite 48)
- + Sandkasten aus Systembalken (Seite 34)

Detektiv2



- + GIGA-Dach (Seite 30)

Detektiv3



- + Wandelemente (Seite 32)
- + Vielzweckbalken (Seite 50)
- + Tellerschaukel (Seite 47)

Detektiv4



- + Feuerwehrstange (Seite 50)
- + Klettersteg (Seite 35)

Detektiv5



- + Schaukelanbau (Seite 43)
- + Gondelschaukel (Seite 46)



Einsatzzentrale WinTower: CSI Gartenteich!



Mitten in der Grosstadt passiert eine ganze Menge. Jan ist Privatdetektiv auf der Suche nach Abenteuern. Er ist ein echter Schnüffler! Kein Geheimnis ist vor ihm sicher. Jedes Blatt im Garten untersucht er auf Spuren. Gestern hat er mit seiner Lupe als erster die Läuse auf den Rosen gesehen. Mama fand das ganz schön klasse. In der ersten Etage seiner GIGA-grossen „Einsatzzentrale“ hat sich Jan sein Labor eingerichtet. Hier ist echt ´ne Menge Platz! Mit seinem Mikroskop und seinem Chemiebaukasten ist er den Geheimnissen des Gartenteichs auf der Spur. Ehrensache für einen guten Detektiv, dass er von Zeit zu Zeit durch seinen Spion* schaut und guckt, was in der Nachbarschaft so alles abgeht: Hier gibt es keine Einbrecher, und wenn doch: Jan würde sie bestimmt sofort entdecken!

Super! Unten eine für die Grossen nicht einsehbare Kinderwohnung, oben eine grosse Aussichtsplattform, die man über die Sprossenwand* oder die Strickleiter* erreicht.



Eine gute Strassenlage ist bei einer Verfolgungsjagd wichtig! Mit dem Reifenschaukel-Set* und einem von Papis alten Reifen baust du dir diese Schaukel.



Jan entgeht nichts! Mit dem Spion* kann er unentdeckt „um die Ecke“ gucken.

Detektiv6



+ Sprossenwand (Seite 44)
+ Kletternetz (Seite 44)

Detektiv7



+ Plattform 150 (Seite 45)

Detektiv3 + Farbe



+ ein bisschen WINNETOO
Spezial-Farbe für Spielgeräte
(auf Seite 69)!



*Alle WINNETOO Elemente in der Übersicht ab Seite 54.

Der Spielturm





Der WINNETOO Spielturn ist das „Start-Set“ in die eigene Spielwelt. Bauen Sie den Spielturn nach Wunsch aus - mit Kletterbauteilen, mit Rutschen, Schaukeln und vielem mehr.



DER WINNETOO SPIELTURM IM DETAIL



DER WINNETOO SPIELTURM. Mit einer Grundfläche von fast 1,3 Quadratmetern - für den Spielurm, ohne Anbauten - passt dieses „Start-Set“ der WINNETOO Abenteuerwelt in **JEDEN REIHENHAUSGARTEN**. Passend zu Ihrer

Grundstücksgrösse können Sie Bauteile zum An- und Ausbauen wählen. Die Holzbausbauelemente, die Schaukelbauteile und die vielen Spielideen stellen wir Ihnen im Anschluss im Detail vor.

Der Spielurm, das „Start-Set“ zum An- und Ausbauen.

1,27 m²

„Start-Set“



113 x 113 cm



WWW.DREAM-GARDEN.CH

NEU

SO GEHT DIE LEICHTE PLANUNG: 3D IM ONLINE-PLANER

Ruck, zuck und per Drag & Drop planen Sie direkt im Web-Browser Ihre Spielanlage oder sogar den ganzen Spielgarten mit Sandkästen, Reck & Co.! Schritt für Schritt „bauen“ Sie virtuell Ihr Kinderparadies - auch mit WINNETOO Farbe - und vergessen Sie kein Bauteil: Selbst Schrauben, Bodenanker und die Fallschutzmatten planen Sie gleich mit!

Und ob es zu Ihrem Garten passt sehen Sie sofort, denn sowohl die Anlagenmasse als auch die Sicherheitsabstände können angezeigt werden! Tipp: Laden Sie Ihren Garten als Hintergrundfoto hoch und sehen Sie, ob und wie die Spielanlage bei Ihnen zuhause aussieht. Wenn Sie mit Ihrem Ergebnis zufrieden sind, sichern Sie sich Ihre Anlage mit wenigen Klicks oder drucken sie aus. Sie können sie auch Freunden bei facebook zeigen oder einfach bei Ihrem Fachhändler bestellen ...

Selbstverständlich ist die Benutzung des ONLINE-Planers gratis und ohne Anmeldung und Verpflichtung möglich, damit Sie einfach mal „rumspielen“ können! Viel Spass!



**„WOW - EIN RIESEN-DING!“
JETZT 3D ONLINE PLANEN!**

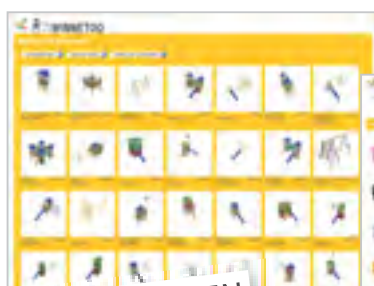

AUSWÄHLEN



AUSBAUEN

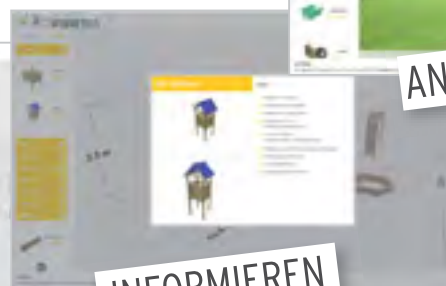

INFORMIEREN



ANSEHEN



Teil 1

Ausbauteile aus Holz:
Holzdach, Anbau, Balkon
und mehr **ab Seite 20.**



Teil 2

Weitere Ausbauteile:
Wandelemente, Brücken
und mehr **ab Seite 22.**



Teil 3

Weitere Ausbauteile:
Sandkästen, Rutschen und
Klettersteg **ab Seite 24.**



und mehr

Zum Anbauen:
Schaukeln, Kletterseile,
Rutschen und vieles mehr
ab Seite 40.

Alle WINNETOO Bauelemente stellen wir Ihnen auch in der Planungsliste und -übersicht auf den Seiten 54 und 55 vor.



DER WINNETOO SPIELTURM IM DETAIL

Teil 1



Unten offen, oben windgeschützt. Die Wandelemente finden Sie auf Seite 22. Das Holzdach decken Sie mit separat erhältlichen Schindeln.

DER SPIELTURM UND SEINE AUSBAUTEILE



Art. 1652
WINNETOO Spielturn
AKTION 349.00

Bausatz^A, 113 x 113 cm (Boden-Aussenmass), Höhe: 350 cm, stabile Konstruktion mit Pfosten 90 x 90 mm, inklusive Holzleiter, einem Systembalken 3,6 x 8,8 x 98 cm, inklusive blauem Dach aus PE-Gewebe

Extra: die Bodenbefestigung. Zwei Sets Bodenanker SAFETY oder vier Bodenanker SAFETY Plus.



Art. 1695
Bodenanker SAFETY
18.00

2er-Set
30 x 4,5 mm, Länge: 400 mm, Flachstahl, feuerverzinkt; zum Einbetonieren

Bedarf:
Spielturn: 2 Sets;
Anbau und Piratenschiff:
jeweils 1 Set



Art. 1719
Bodenanker SAFETY Plus
22.00

44 x 44 mm, Länge: 400 mm, Stärke: 4,5 mm, Winkelstahl, feuerverzinkt, inklusive eingeschweisster Pfostenaufnahme; zum Einbetonieren

Bedarf:
Spielturn: 4 Stück;
Anbau: 2 Stück



Das Dach aus Nadelholz mit dem passenden Giebel.

Art. 1655
Holzdach
98.00

Bausatz^A, vormontiert
Dachbretter: 16 mm stark
Belegen Sie das Holzdach z. B. mit Bitumenschindeln (Bedarf: ca. 2,5 m²).

Art. 1656
Giebel, 2er-Set, teilmontiert
52.00



Das farbige, pflegeleichte Dach mit dem farbigen Giebel.

Art. 4266
Holzdach, grün
159.00

Bausatz^A, vormontiert
Dachbretter: 15 mm stark
Das pflegeleichte Dach benötigt keine Bitumenschindeln.

Art. 4265
Giebel, gelb, 2er-Set
69.00

Die Giebel passen jeweils unter das blaue PE-Dach oder unter das Holzdach aus Nadelholz oder aus den pflegeleichten, beschichteten Multiplex-Platten. Bitte beachten Sie auch die Hinweise zur Farbe bei den pflegeleichten Wandelementen auf Seite 22.



RUTSCHEN



SCHAUKELN

Seite 43

Weitere Anbauteile für den Spielturn auf der nächsten Seite!

Teil 2

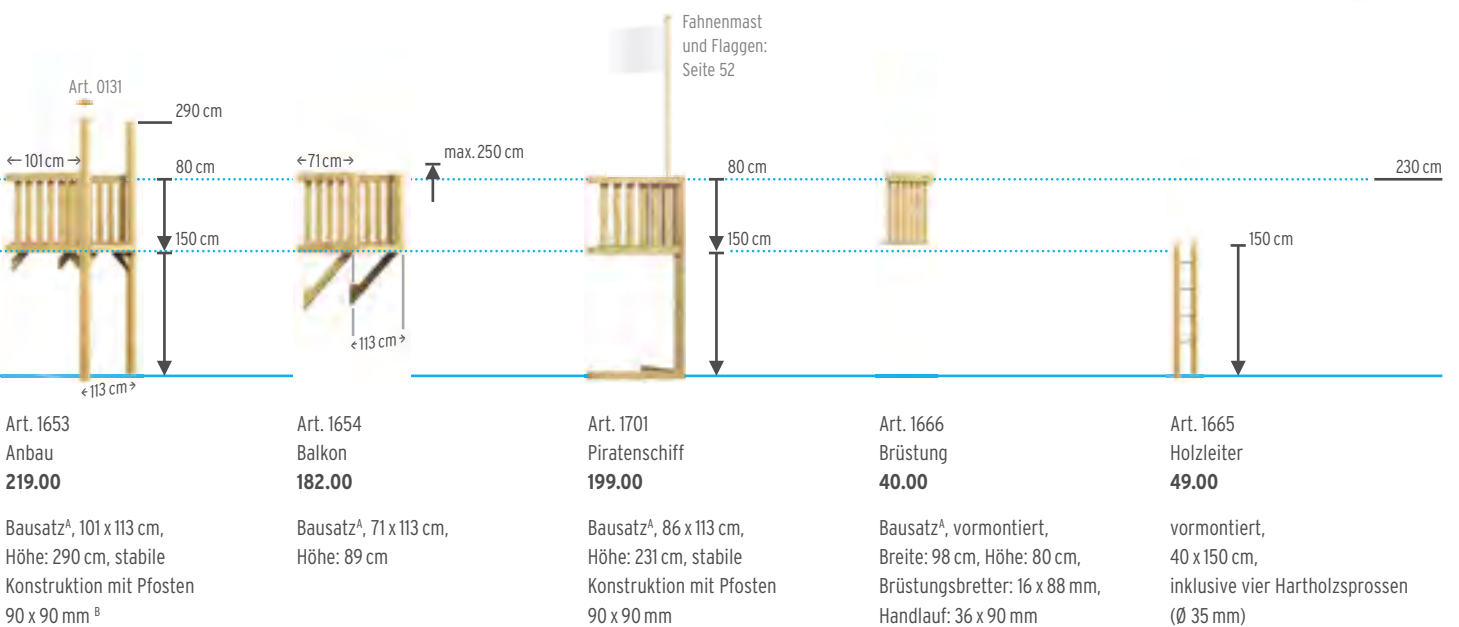

Extra: die Bodenbefestigung. Ein Set Bodenanker SAFETY oder zwei Bodenanker SAFETY Plus.

Sicherheitshinweis: Der Balkon darf bis zu einer max. Handlaufhöhe von 250 cm montiert werden.

Extra: die Bodenbefestigung. Zwei Bodenanker SAFETY.

Extra: ein Systembalken zur Befestigung im Bodenbereich.

Anbau und Balkon können auch als eine „tiefere“ oder „höhere“ Ebene montiert werden. Genaue Hinweise hierzu liefert Ihnen die WINNETOO Aufbauanleitung. ^B Die Pfostenüberstände können Sie mit der Pfostenkappe (Seite 50) abdecken.

WINNETOO

DER WINNETOO SPIELTURM IM DETAIL

Teil 2



Seite 50

SPIELEN

Wie bei den Grossen: Die Pflanzen im Blumenkasten brauchen Pflege.



KLETTERN

Seite 50

An den geschlossenen Wandelementen können Sie Klettersteine (Seite 51) befestigen.

DER SPIELTURM UND SEINE AUSBAUTEILE



Art. 1652
WINNETOO Spielturn
AKTION 349.00

Masse und Detail-Informationen zum
Spielturn finden Sie auf Seite 20.

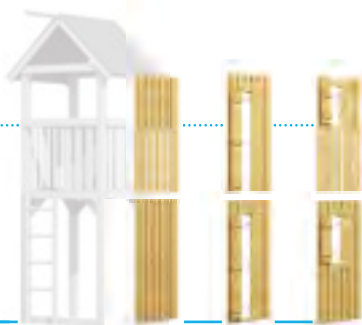

Wand-, Fenster- und Türelemente aus
Nadelholz^A (Brettstärke: 16 mm)

Art. 4257 Wandelement	90 x 139 cm	69.00
Art. 4258 Fensterwand	90 x 139 cm	79.00
Art. 4259 Türwand	90 x 139 cm	89.00



Wand-, Fenster- und Türelemente aus
pflegeleichten, beschichteten Multiplex-Platten^A
(Brettstärke: 15 mm)

Art. 4260 Wand, rot	90 x 138 cm	109.00
Art. 4261 Wand, grün	90 x 138 cm	109.00
Art. 4263 Fensterwand, rot	90 x 138 cm	119.00
Art. 4264 Türwand, gelb	90 x 138 cm	119.00
Art. 4262 Wand, grün	90 x 79 cm	69.00

Art. 1708
Blumenkasten
62 x 12 x 9 cm
16.00

Für die oberen und
unteren Fensterwände.
Materialstärke: 16 mm,
fertig montiert.

Die Wände können Sie jeweils oben und unten in den Turn einbauen. Zu den möglichen Kombinationen beachten Sie bitte die WINNETOO Aufbauanleitung. Zur Befestigung brauchen Sie je nach Einbauort einen Systembalken (siehe rechts).

Tipp: Vor dem Bepflanzen
mit Teichfolie auskleiden.

Die Tür- und Fensterwände sind mit Edelstahlscharnieren und einem kindgerechten Fingerklemmschutz versehen.

Die verwendete Farbe ist für Kinderspielgeräte geeignet und sehr gut umweltverträglich. Im Auslieferungszustand ist die Farbe noch sehr intensiv, wird aber durch die UV-Strahlung über ein bis zwei Sommerzeiten heller, um den geplanten pastellfarbenen Endzustand zu erreichen. Die Wände bleiben auch ohne Pflege fühlbar glatt.

Holzbauteile aus chromfrei druckimprägniertem Nadelholz (Ausnahme: Alle pflegeleichten Elemente). Bitte beachten Sie die Hinweise ab Seite 74.



TOBEN

Seite 24

Übrigens: Aus sechs Systembalken 188 (siehe unten rechts) können Sie unter die Brücken auch einen grossen Sandkasten bauen.



BALANCE HALTEN

Enorm reissfest und doch nachgiebig: Das Polyester-Gewebe der Hängebrücke.

Weitere Anbauteile für den Spielturn auf der nächsten Seite!

Teil 3

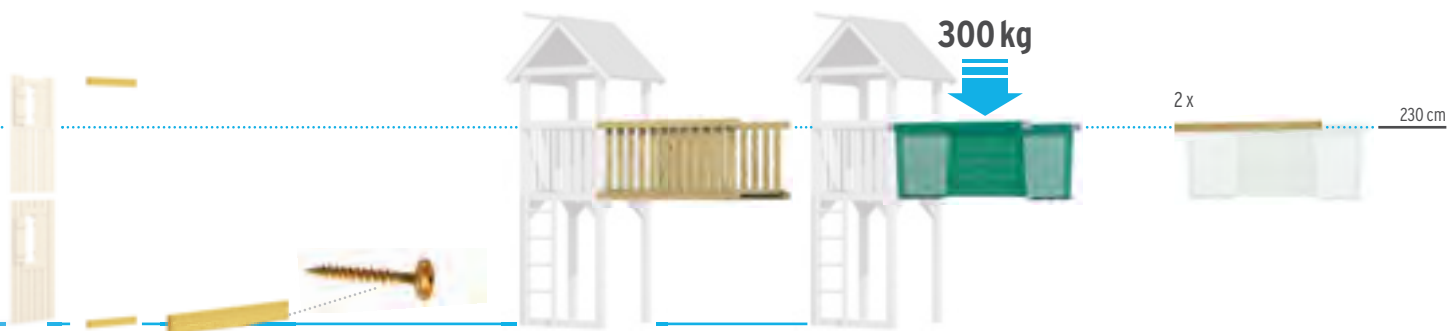

Art. 1663
Systembalken
3,6 x 8,8 x 98 cm
7.00

Wichtig zur Montage aller Wandelemente. Bedarf:

a) ein Systembalken pro oberes Wandelement für die Seiten mit Dachüberstand

b) ein Systembalken pro unteres Wandelement; zur Befestigung im Bodenbereich, daher an der Leiterseite nicht nötig

Art. 1670
Systemschraube verzinkt, 12er-Set
10.00

8 x 80 mm, mit Spezialgewinde

Pro Systembalken benötigen Sie vier Systemschrauben zur Befestigung.

Art. 1704
Holzbrücke 180
218.00

Bausatz^A, vormontiert, Länge: 180 cm, Breite 113 cm, Höhe: 89 cm, Handlauf: 3,6 x 8,8 x 188 cm, Brüstungsbretter: 16 x 88 mm

Die Bodenbretter sind 21 mm stark, fein gerillt und mit stabilisierendem Mittelunterzug.

Art. 1709
Hängebrücke 180
259.00

inklusive Schutzmatte, Länge: 180 cm, Breite 98 (113) cm, Höhe: 89 cm, Polyester-Gittergewebe (reiss- und wetterfest, PVC-ummantelt, UV-stabilisiert)

Die geprüfte Belastung^B liegt bei circa 300 kg!

Art. 1703
Systembalken 188
15.00

3,6 x 8,8 x 188 cm, mit vier Vorbohrungen zur passgenauen Montage. Pro Hängebrücke werden zwei Systembalken als Handläufe benötigt!

Pro Systembalken 188 benötigen Sie vier Systemschrauben zur Befestigung.

Art. 1710
Schutzmatte für Hängebrücke
Ersatzartikel für Art. 1709, 157 x 90 cm
54.00

Bitte beachten Sie die Hinweise in der Aufbauanleitung!

^Ainklusive Schrauben ^BWINNET00 ist geprüft vom TÜV Nord gem. EN 71 Teil 1 und 8 - 9 (gültig für 2017)



DER WINNETOO SPIELTURM IM DETAIL

Teil 3



BUDELN

Aus elf zusätzlichen Systembalken (Art. 1663) bauen Sie unter den Spielturn einen Sandkasten. Nicht vergessen: Den Sandkastendeckel Turm zum Schutz des Spielsandes.



BUDELN

Sandkasten vor dem Turm: 12 Systembalken (Art. 1663). Die zwei senkrechten Stützen à circa 30 cm kürzen Sie aus einem Pfosten 9 x 9 x 240 cm (Seite 50).

DER SPIELTURM UND SEINE AUSBAUTEILE



Art. 1652
WINNETOO Spielturn
AKTION 349.00

Masse und Detail-Informationen zum Spielturn finden Sie auf Seite 20.

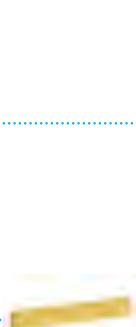

Art. 1663
Systembalken
3,6 x 8,8 x 98 cm
7.00

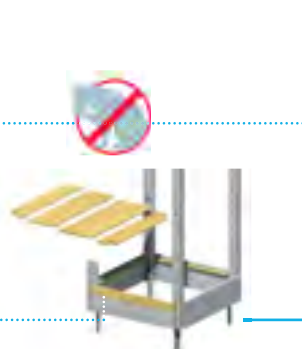

Art. 1706
Sandkastendeckel Turm^A
4-teilig, mit zwei Griffmulden
56.00

Schutzabdeckung aus Holz, mit Aufliegeleisten. Oberfläche fein gerillt, Brettstärke: 21 mm



Art. 1701
Piratenschiff
199.00

Masse und Detail-Informationen zum Piratenschiff finden Sie auf Seite 21.

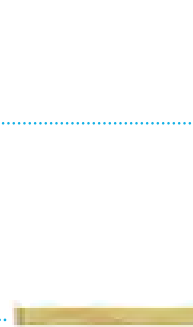

Art. 1702
Schrägbalken
4,4 x 8,8 x 103,3 cm
11.00

Kopfenden abgeschrägt, mit vier Vorbohrungen für die Befestigung.



Art. 1705
Sandkastendeckel Pirat^A
3-teilig, mit Griffmulde
39.00

Schutzabdeckung aus Holz, mit Aufliegeleisten. Oberfläche fein gerillt, Brettstärke: 21 mm

Extra: pro Systembalken vier Systemschrauben (Seite 23) zur Befestigung.

Höhe des Sandkastens bei drei Lagen Systembalken: ca. 26 cm. Sandbedarf: 2/3 voll, ca. 0,194 cbm (290 kg)

Extra: pro Schrägbalken vier Systemschrauben (Seite 23) zur Befestigung.

Höhe des Sandkastens unter dem Piratenschiff bei drei Lagen Schrägbalken: ca. 26 cm. Sandbedarf: 2/3 voll, ca. 0,07 cbm (105 kg)



SICHERHEIT



Legen Sie auch die Bodenbereiche vor den zwei Rutschen und dem Klettersteg mit Fallschutzmatten (Seite 53) aus. Bitte beachten Sie die Hinweise in der WINNETOO Aufbauanleitung.

TURNEN



Spielespass rundherum! Übrigens: Die Reckstange gibt es auch als fertiges 2er-Set mit Pfosten (Seite 65).

Schaukelbauteile und tolle Spiel-Ideen in der Übersicht: **ab Seite 40**

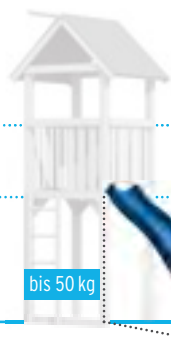
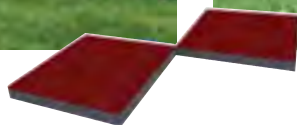

Art. 1697
Wellenrutsche 295 - blau
Länge: 295 cm, Breite: ca. 50 cm
AKTION 129.00

Kunststoff. Für Podesthöhe von ca. 150 cm. Ausladung bei Montagehöhe 150 cm: ca. 245 cm

Gewicht: 16 kg

Die qualitativ hochwertigen WINNETOO Rutschen sind durch die hohe Materialdichte besonders verwindungsstabil.



Art. 1144
Wellenrutsche 235 - rot
Länge: 235 cm, Breite: ca. 50 cm
129.00

Kunststoff. Für Podesthöhe von ca. 120 cm. Ausladung bei Montagehöhe 120 cm: ca. 200 cm

Gewicht: 12 kg

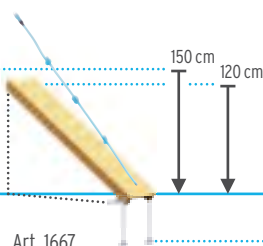

Art. 1667
Klettersteg
Länge: 228 cm, Breite 50 cm
80.00

Für Podesthöhe von ca. 120 - 150 cm. Ausladung bei Montagehöhe 120 cm: 142 cm (hierzu Steg einkürzen); Ausladung bei Montagehöhe 150 cm: 179 cm

Fixieren Sie den Klettersteg mit zwei Bodenankern eindrehbar.



Art. 1694
Bodenanker, eindrehbar verzinkt
10.00

Länge: ca. 50 cm, inklusive Schneideteller und Befestigungsschraube

Nur für schwere, feste Böden. Sonst Bodenanker SAFETY (Seite 20) verwenden.



Art. 1680
Knotenseil farbig
46.00

Detail-Infos auf Seite 47.

Befestigen Sie das Seil am Geländer oberhalb des Kletterstegs.

Sicherheitstipp: Befestigen Sie an den Einstiegen bei der Leiter, den Rutschen oder dem Klettersteg ein Paar der Haltegriffe (Seite 53). Als Kletterhilfe für den Klettersteg dient das Knotenseil; bitte ggf. zur Seilverlängerung die Knoten lösen. Bitte vergessen Sie auch nicht die Fallschutzmatten (Seite 53).

^ABausatz inklusive Schrauben

Der GIGA-Turm





Der WINNETOO GIGA-Turm ist das zweite, grosse „Start-Set“ in die eigene Spielwelt. Bauen Sie den GIGA-Turm nach Wunsch aus - mit Kletterbauteilen, mit Rutschen, Schaukeln und vielem mehr.



DER WINNETOO GIGA-TURM IM DETAIL



GIGAntisch
viel Platz
auf zwei
Etagen!



DER GIGA-TURM. Mit einer Grundfläche von über vier Quadratmetern - für den GIGA-Turm, ohne Anbauten - ist dieses „Start-Set“ der WINNETOO Abenteuerwelt ein **SPIELGIGANT** mit wahrhaft gigantischen Ausbaumöglichkeiten. Die Grundfläche ist fast viermal so gross wie die

des Spielturms (ab Seite 18). Bauen Sie für Ihre Kinder einen Spielpalast, zum Beispiel mit einem 4 m² grossen Sandkasten im Erdgeschoss und einem „Extrakinderzimmer im Garten“ auf der zweiten Etage.

Der GIGA-Turm, das „Start-Set“
zum An- und Ausbauen.

4,12 m²

„Start-Set“



203 x 203 cm



WWW.DREAM-GARDEN.CH

NEU

SO GEHT DIE LEICHTE PLANUNG: 3D IM ONLINE-PLANER

Ruck, zuck und per Drag & Drop planen Sie direkt im Web-Browser Ihre Spielanlage oder sogar den ganzen Spielgarten mit Sandkasten, Reck & Co.! Schritt für Schritt „bauen“ Sie virtuell Ihr Kinderparadies - auch mit WINNETOO Farbe - und vergessen Sie kein Bauteil: Selbst Schrauben, Bodenanker und die Fallschutzmatten planen Sie gleich mit!

Und ob es zu Ihrem Garten passt sehen Sie sofort, denn sowohl die Anlagenmasse als auch die Sicherheitsabstände können angezeigt werden! Tipp: Laden Sie Ihren Garten als Hintergrundfoto hoch und sehen Sie, ob und wie die Spielanlage bei Ihnen zuhause aussieht. Wenn Sie mit Ihrem Ergebnis zufrieden sind, sichern Sie sich Ihre Anlage mit wenigen Klicks oder drucken sie aus. Sie können sie auch Freunden bei facebook zeigen oder einfach bei Ihrem Fachhändler bestellen ...

Selbstverständlich ist die Benutzung des ONLINE-Planers gratis und ohne Anmeldung und Verpflichtung möglich, damit Sie einfach mal „rumspielen“ können! Viel Spass!



**„WOW - EIN RIESEN-DING!“
JETZT 3D ONLINE PLANEN!**

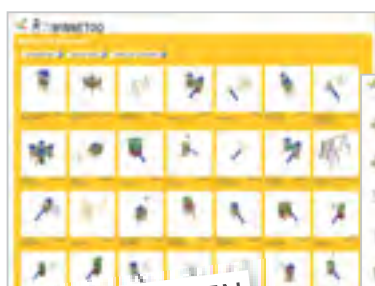

AUSWÄHLEN



AUSBAUEN

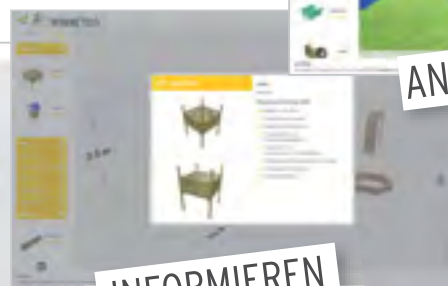

INFORMIEREN



ANSEHEN

Teil 1



Ausbauteile aus Holz:
Dächer, Kombi-Modul, Anbau,
Balkon und mehr **ab Seite 30.**

Teil 2



Weitere Ausbauteile:
Wandelemente, Brücke
und mehr **ab Seite 32.**

Teil 3



Weitere Ausbauteile:
Sandkästen, Rutschen und
Klettersteg **ab Seite 34.**

und mehr



Zum Anbauen:
Schaukeln, Kletterseile,
Rutschen und vieles mehr
ab Seite 40.

Alle WINNETOO Bauelemente stellen wir Ihnen auch in der Planungsliste und -übersicht auf den Seiten 54 und 55 vor.



DER WINNETOO GIGA-TURM IM DETAIL

Teil 1



RUTSCHEN

—Seite 35

Der GIGA-Turm bietet so viel Spass wie ein selbstgebautes Baumhaus - aber viel sicherer!



HANGELN

Dekostoff

Seite 47

Die Öffnungen des GIGA-Pultdachs können Sie mit dekorativem Stoff in Schwarz (siehe oben) oder in einer Farbe Ihrer Wahl schliessen.

DER GIGA-TURM UND SEINE AUSBAUTEILE

Art. 0131

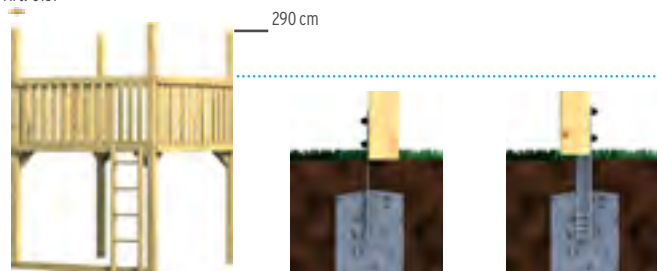

290 cm

Art. 1737
WINNETOO GIGA-Turm
AKTION 529.00

Bausatz⁴, 203 x 203 cm (Boden-Aussenmass), Höhe: 290 cm, stabile Konstruktion mit Pfosten 90 x 90 mm, inklusive Holzleiter, ein Systembalken (L.: 188 cm), ohne Dach

Extra: die Bodenbefestigung. Am besten vier Bodenanker SAFETY Plus.

Art. 1695
Bodenanker SAFETY
18.00

2er-Set
30 x 4,5 mm, L.: 400 mm, Flachstahl, feuerverzinkt; zum Einbetonieren

Bedarf:
GIGA-Turm: 2 Sets;
Anbau und Piraten-schiff: jeweils 1 Set

Art. 1719
Bodenanker SAFETY Plus
22.00

44 x 44 mm, L.: 400 mm, Stärke: 4,5 mm, Winkelstahl, feuerverzinkt, inklusive eingeschweisster Pfostenaufnahme; zum Einbetonieren

Bedarf:
GIGA-Turm: 4 Stück;
Kombi-Modul und Anbau: jeweils 2 Stück



364 cm

Art. 1738
GIGA-Dach mit Plane
199.00

Bausatz⁴, 202 x 202 cm, Höhe: 83 cm, passgenaue, stabile Konstruktion mit umlaufendem Rahmen, inklusive Beschlagsatz und blauem Dach (PE-Gewebe)

Höhe des GIGA-Turms mit PE-Dach: 364 cm



327 cm

Art. 4199
GIGA-Pultdach
309.00

Bausatz⁴, ca. 223 x 223 cm, Dachbretter: 16 mm stark, Höhe vorne: 35 cm
Höhe des GIGA-Turms mit Holzdach: 327 cm

Fläche: ca. 5 m²

Belegen Sie Ihr Holzdach z. B. mit Bitumenschindeln in verschiedensten Farben und Formen (Bedarf = Fläche in m²).



369 cm

Art. 1765
Holzdach für GIGA-Turm
315.00

Bausatz⁴, ca. 220 x 220 cm, Dachbretter: 16 mm stark, Höhe: 88 cm
Höhe des GIGA-Turms mit Holzdach: 369 cm

Fläche: ca. 8 m²

Sie können die Pfostenüberstände auch mit der Pfostenkappe (Seite 50) abdecken.

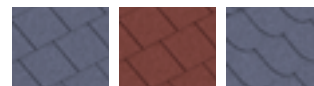



KLETTERN

— Seite 35

Unten „Traumhaus“, oben „Raumhaus“. Das Kinderzimmer im Garten ist satte 4 m² gross.



— Seite 53

Das ist viel Platz für viele Kinder!

Weitere Anbauteile für den GIGA-Turm auf der nächsten Seite!

Teil 2

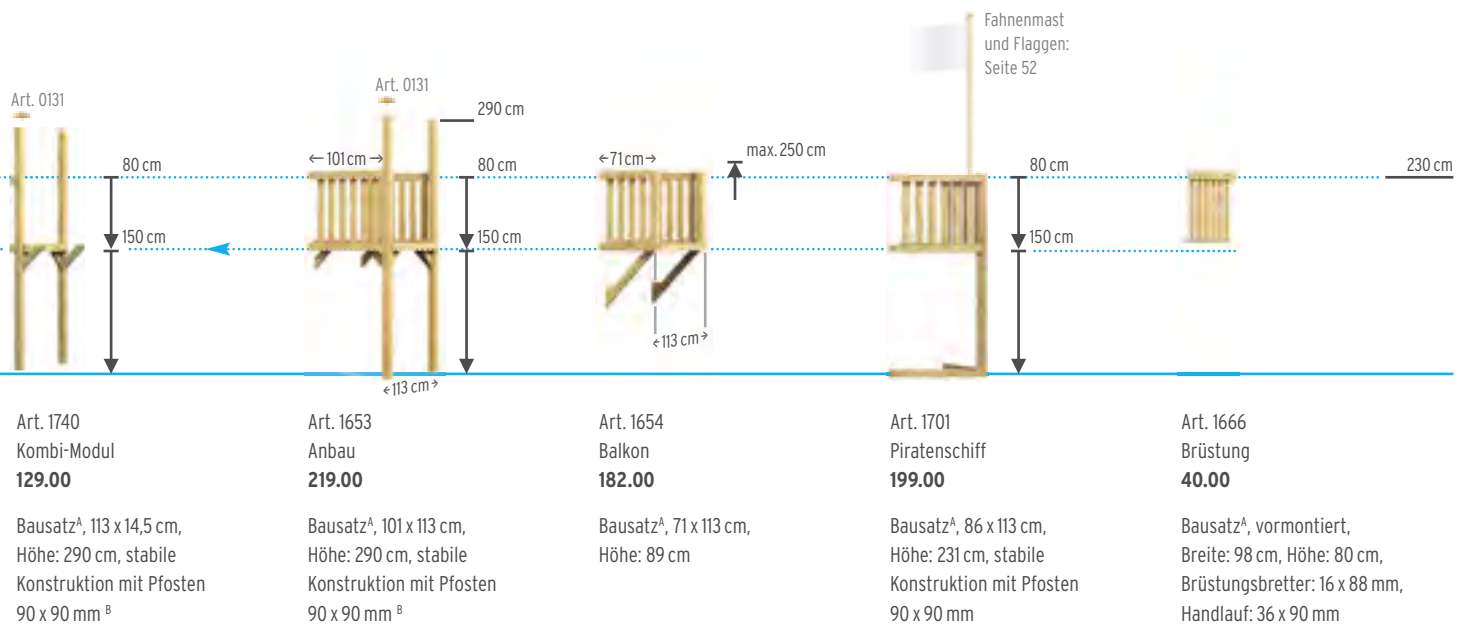

Extra: die Bodenbefestigung. Ein Set Bodenanker SAFETY oder zwei Bodenanker SAFETY Plus.

Extra: die Bodenbefestigung. Ein Set Bodenanker SAFETY oder zwei Bodenanker SAFETY Plus.

Sicherheitshinweis: Der Balkon darf bis zu einer max. Handlaufhöhe von 250 cm montiert werden.

Extra: die Bodenbefestigung. Zwei Bodenanker SAFETY.

^B Die Pfostenüberstände können Sie mit der Pfostenkappe (Seite 50) abdecken.

Direkte Montage am GIGA-Turm jeweils nur mit Kombi-Modul als Verbindungsstück möglich. Anbau und Balkon können auch als eine „tiefere“ oder „höhere“ Ebene montiert werden. Genaue Hinweise hierzu liefert Ihnen die WINNETOO Aufbauanleitung. Bei Montage des Balkons an das Kombi-Modul benötigen Sie zum Schliessen der Front mitunter eine Brüstung (Art. 1666).



DER WINNETOO GIGA-TURM IM DETAIL

Teil 2



Klasse Idee: An allen geschlossenen Wandelementen können Sie die Klettersteine (Seite 51) befestigen.



Wie bei den Grossen: Zu einem Fenster gehört ein Blumenkasten.

DER GIGA-TURM UND SEINE AUSBAUTEILE



Art. 1737
WINNETOO GIGA-Turm
AKTION 529.00

Masse und Detail-Informationen zum GIGA-Turm finden Sie auf Seite 30.



Art. 1703
Wand-, Fenster- und Türelemente aus Nadelholz^A (Brettstärke: 16 mm)

Art. 4257 Wandelement	90 x 139 cm	69.00
Art. 4258 Fensterwand	90 x 139 cm	79.00
Art. 4259 Türwand	90 x 139 cm	89.00

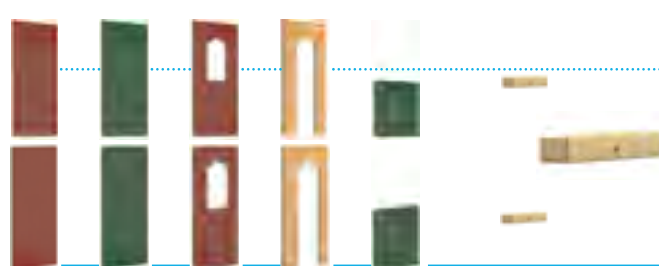

Wand-, Fenster- und Türelemente aus pflegeleichten, beschichteten Multiplex-Platten^A (Brettstärke: 15 mm)

Art. 4260 Wand, rot	90 x 138 cm	109.00
Art. 4261 Wand, grün	90 x 138 cm	109.00
Art. 4263 Fensterwand, rot	90 x 138 cm	119.00
Art. 4264 Türwand, gelb	90 x 138 cm	119.00
Art. 4262 Wand, grün	90 x 79 cm	69.00

Art. 1708
Blumenkasten
62 x 12 x 9 cm
16.00

Für die oberen und unteren Fensterwände. Materialstärke: 16 mm, fertig montiert.

Die Wände können Sie jeweils oben und unten in den Turm einbauen. Zu den möglichen Kombinationen beachten Sie bitte die WINNETOO Aufbauanleitung. Zur Befestigung brauchen Sie je nach Einbauort einen Systembalken (siehe rechts).

Tipp: Vor dem Bepflanzen mit Teichfolie auskleiden.

Die Tür- und Fensterwände sind mit Edelstahlscharnieren und einem kindgerechten Fingerklemmschutz versehen.

Die verwendete Farbe ist für Kinderspielgeräte geeignet und sehr gut umweltverträglich. Im Auslieferungszustand ist die Farbe noch sehr intensiv, wird aber durch die UV-Strahlung über ein bis zwei Sommerzeiten heller, um den geplanten pastellfarbenen Endzustand zu erreichen. Die Wände bleiben auch ohne Pflege fühlbar glatt.

Holzbauteile aus chromfrei druckimprägniertem Nadelholz (Ausnahme: Alle pflegeleichten Elemente). Bitte beachten Sie die Hinweise ab Seite 74.



TOBEN

Seite 35

Das Kombi-Modul ist das Verbindungsstück zwischen GIGA-Turm und Holzbrücke, kann aber auch als deren Abschluss gewählt werden.



BOXEN UND KLETTERN

Spiel-Oase im Grünen mit Box-Arena und Puppentheater.

Weitere Anbauteile für den Spielurm auf der nächsten Seite!

Teil 3

Art. 0131

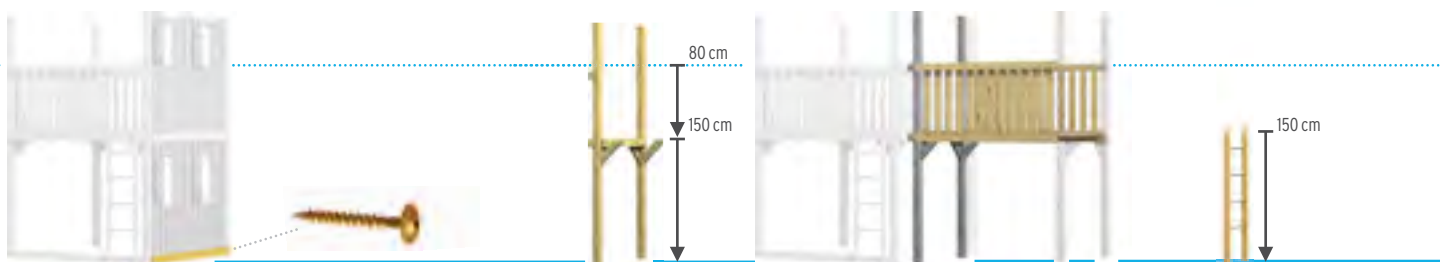

Art. 1703
Systembalken 188
15.00

3,6 x 8,8 x 188 cm, mit vier Vorbohrungen zur passgenauen Montage. Bedarf: Je einmal pro 2er-Wandkonstruktion nur im Bodenbereich.

Art. 1670
Systemschraube verzinkt, 12er-Set
10.00

8 x 80 mm, mit Spezialgewinde

Art. 1740
Kombi-Modul
129.00

Bausatz^A, 113 x 14,5 cm, Höhe: 290 cm, stabile Konstruktion mit Pfosten 90 x 90 mm^B

Art. 1704
Holzbrücke 180
218.00

Bausatz^A, vormontiert, Länge: 180 cm, Breite 113 cm, Höhe: 89 cm, Handlauf: 3,6 x 8,8 x 188 cm, Brüstungsbretter: 16 x 88 mm

Art. 1665
Holzleiter
49.00

vormontiert, 40 x 150 cm, inklusive vier Hartholzspinnen (Ø 35 mm)

Ausnahme: An der Leiter ist schon im Grundmodell ein Systembalken vorhanden.

Pro Systembalken 188 benötigen Sie vier Systemschrauben zur Befestigung.

Extra: die Bodenbefestigung. Ein Set Bodenanker SAFETY oder zwei Bodenanker SAFETY Plus.

Die Bodenbretter sind 21 mm stark, fein gerillt und mit stabilisierendem Mittelunterzug.

Extra: Bei Montage am Kombi-Modul ein Systembalken (Seite 24) zur Bodensicherung.

^BDie Überstände von freistehenden Pfosten können Sie mit der Pfostenkappe (Seite 50) abdecken.

Direkte Montage am GIGA-Turm nur mit Kombi-Modul als Verbindungsstück möglich.

Extra: Bei Montage am GIGA-Turm ein Systembalken 188 zur Bodensicherung.



DER WINNETOO GIGA-TURM IM DETAIL

Teil 3



BUDELN



KLETTERN

Seite 51

Tipp: Das Knotenseil (Seite 47) bietet Sicherheit beim Aufstieg auf dem Klettersteg (Seite 35).

DER GIGA-TURM UND SEINE AUSBAUTEILE



Art. 1737
WINNETOO GIGA-Turm
AKTION 529.00

Masse und Detail-Informationen zum GIGA-Turm finden Sie auf Seite 30.



Art. 1703
Systembalken 188
15.00

3,6 x 8,8 x 188 cm, mit vier Vorbohrungen zur passgenauen Montage. Bedarf: Elf zusätzliche Balken für einen Sandkasten unter dem GIGA-Turm.



Art. 1740 Kombi-Modul **129.00**
Art. 1701 Piratenschiff **199.00**

Masse und Detail-Informationen zum Piratenschiff und zu dem für den Anbau notwendigen Kombi-Modul finden Sie auf Seite 31.

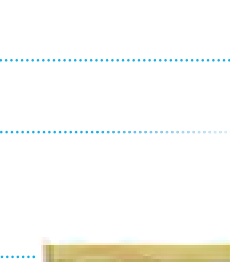

Art. 1702
Schrägbalken
4,4 x 8,8 x 103,3 cm
11.00

Kopfen abgeschragt, mit vier Vorbohrungen für die Befestigung.



Art. 1705
Sandkastendeckel Pirat^A
3-teilig, mit Griffmulde
39.00

Schutzabdeckung aus Holz, mit Aufliegeleisten. Oberfläche fein gerillt, Brettstärke: 21 mm

Extra: pro Systembalken vier Systemschrauben (Seite 33) zur Befestigung.

Höhe des Sandkastens bei drei Lagen Systembalken: ca. 26 cm. Sandbedarf: 2/3 voll, ca. 0,67 cbm (1000 kg)

Extra: pro Schrägbalken vier Systemschrauben (Seite 33) zur Befestigung.

Höhe des Sandkastens unter dem Piratenschiff bei drei Lagen Schrägbalken: ca. 26 cm. Sandbedarf: 2/3 voll, ca. 0,07 cbm (105 kg)



RUTSCHEN

Ein Wahnsinns-Spielhaus: Mit bis zu 16 Wänden, Fenstern und Türen kann der GIGA-Turm ausgebaut werden.



KLETTERN

Tolle Ideen für kleine Turner und Kletterer ab Seite 48.

Seite 50

Schaukelbauteile
und tolle Spiel-Ideen
in der Übersicht:
ab Seite 40

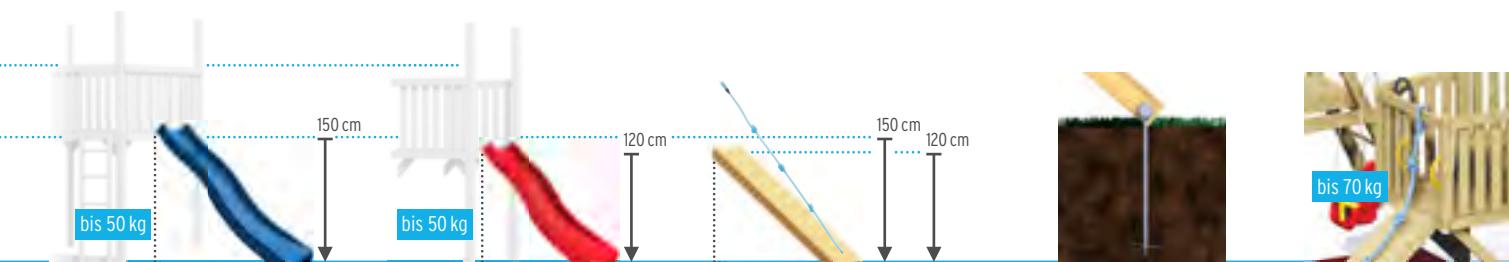

Art. 1697
Wellenrutsche 295 - blau
Länge: 295 cm, Breite: ca. 50 cm
AKTION 129.00

Kunststoff. Für Podesthöhe von ca. 150 cm. Ausladung bei Montagehöhe 150 cm: ca. 245 cm

Gewicht: 16 kg

Die qualitativ hochwertigen WINNETOO Rutschen sind durch die hohe Materialdichte besonders verwindungsstabil.

Art. 1144
Wellenrutsche 235 - rot
Länge: 235 cm, Breite: ca. 50 cm
129.00

Kunststoff. Für Podesthöhe von ca. 120 cm. Ausladung bei Montagehöhe 120 cm: ca. 200 cm

Gewicht: 12 kg

Art. 1667
Klettersteg
Länge: 228 cm, Breite 50 cm
80.00

Für Podesthöhe von ca. 120 - 150 cm. Ausladung bei Montagehöhe 120 cm: 142 cm (hierzu Steg einkürzen); Ausladung bei Montagehöhe 150 cm: 179 cm

Fixieren Sie den Klettersteg mit zwei Bodenankern eindrehbar.

Art. 1694
Bodenanker, eindrehbar verzinkt
10.00

Länge: ca. 50 cm, inklusive Schneideteller und Befestigungsschraube

Nur für schwere, feste Böden. Sonst Bodenanker SAFETY (Seite 30) verwenden.

Art. 1680
Knotenseil farbig
46.00

Detail-Infos auf Seite 47.

Befestigen Sie das Seil am Geländer oberhalb des Kletterstegs.

Sicherheitstipp: Befestigen Sie an den Einstiegen bei der Leiter, den Rutschen oder dem Klettersteg ein Paar der Haltegriffe (Seite 53). Als Kletterhilfe für den Klettersteg dient das Knotenseil; bitte ggf. zur Seilverlängerung die Knoten lösen. Bitte vergessen Sie auch nicht die Fallschutzmatten (Seite 53).

^ABausatz inklusive Schrauben

Der 6-Eck Spielturm



Der WINNETOO 6-Eck Spielturm
ist geprüft vom TÜV Süd gem. EN 71
Teil 1 und 8 - 9 (gültig für 2017)





Der WINNETOO 6-Eck Spielturm ist das „Start-Set“ mit sechs Anbauseiten; so passt neben der Leiter eine Rutsche, eine Feuerwehrröhre, ein Klettersteg, eine Tür- und eine Fensterwand.



DER WINNETOO 6-ECK SPIELTURM IM DETAIL



KLETTERN

Seite 50



BUDELN

Ob Klettersteg und Wand mit Klettersteinen (Foto links) oder eine blaue Rutsche - am 6-Eck Turm haben neben der Leiter noch fünf weitere Spielideen Platz!

DER 6-ECK SPIELTURM UND BEISPIELE SEINER AUSBAUTEILE

Art. 0131



290 cm

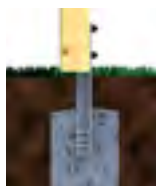

Art. 1719
Bodenanker SAFETY Plus
22.00

44 x 44 mm, L.: 400 mm, Stärke: 4,5 mm, Winkelstahl, feuerverzinkt, inklusive eingeschweisster Pfostenaufnahme; zum Einbetonieren

Bedarf:
6-Eck Spielturm: 6 Stück



359 cm

Art. 4293
WINNETOO 6-Eck Dach
209.00

Bausatz^A, Ø 240 cm, Höhe: 74 cm, passgenaue, stabile Konstruktion mit umlaufendem Rahmen, inklusive Beschlagsatz und blauem Dach (PE-Gewebe)

Höhe des 6-Eck Turms mit PE-Dach: 359 cm



Art. 4297
6-Eck Systembalken
14.00

4,4 x 8,8 x 103,8 cm, mit vier Vorbohrungen zur passgenauen Montage. Bedarf: 17 zusätzliche Balken für den Sandkasten unter dem 6-Eck Turm.

Extra: pro Systembalken vier Systemschrauben (Art. 1670, Seite 33) zur Befestigung.

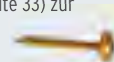

Höhe des Sandkastens bei drei Lagen Systembalken: ca. 26 cm. Sandbedarf: 2/3 voll, ca. 0,47 cbm (620 kg)



Alle Wand-, Fenster- und Türelemente passen pro Seite des 6-Eck Spielturms.

Sie benötigen jeweils einen 6-Eck Systembalken zur Montage eines Tür-/Wand-/Fensterelementes unten. Die oberen Elemente werden am Dach befestigt; es wird kein zusätzlicher Systembalken benötigt!

Die Wandelemente finden Sie auf den Seiten des Spielturms auf Seite 22.

Art. 4292
WINNETOO 6-Eck Spielturm
695.00

Bausatz^A, 210 x 194 cm (Boden-Aussenmass), Höhe: 290 cm, stabile Konstruktion mit Pfosten 90 x 90 mm, inklusive Holzleiter, inklusive ein 6-Eck Systembalken (L.: 103,8 cm), ohne Dach

Extra: die Bodenbefestigung. Am besten sechs Bodenanker SAFETY Plus.

Sie können die Pfostenüberstände auch mit der Pfostenkappe (Seite 50) abdecken.



Unter dem Spielturm kann mit 17 zusätzlichen 6-Eck Systembalken ein XXL-Sandkasten gebaut werden!



Klasse Idee: Aus dem Wandelement hat Papa hier den Kids eine Torwand gebaut!

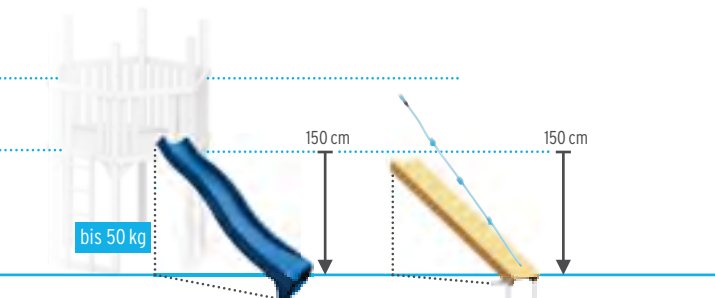

Art. 1697
Wellenrutsche 295 - blau
Länge: 295 cm, Breite: ca. 50 cm
AKTION 129.00

Kunststoff. Für Podesthöhe von ca. 150 cm. Ausladung bei Montagehöhe 150 cm: ca. 245 cm

Gewicht: 16 kg
Die hochwertige WINNET00 Rutsche ist durch die hohe Materialdichte besonders verwindungsstabil.

Art. 1667
Klettersteg
Länge: 228 cm, Breite 50 cm
80.00

Ausladung bei Montagehöhe 150 cm: 179 cm

Fixieren Sie den Klettersteg mit zwei Bodenankern eindrehbar (siehe Seite 25).



Art. 1680
Knotenseil farbig
46.00

Detail-Infos auf Seite 47.

Befestigen Sie das Seil am Geländer oberhalb des Kletterstegs, z. B. am Handlauf/Geländer.

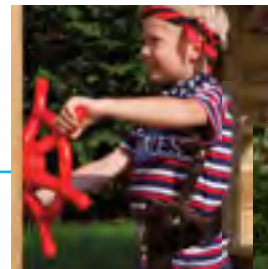

Alle WINNET00 Spiel-Ideen und Accessoires erfreuen die kleinen Gartenfreunde auch am WINNET00 6-Eck Spielturm (mehr ab Seite 50).



Sicherheitstipp: Befestigen Sie an den Einstiegen bei der Leiter, den Rutschen oder dem Klettersteg ein Paar der Haltegriffe (Seite 53). Als Kletterhilfe für den Klettersteg dient das Knotenseil; bitte ggf. zur Seilverlängerung die Knoten lösen. Bitte vergessen Sie auch nicht die Fallschutzmatten (Seite 53).

^ABausatz inklusive Schrauben, 6-Eck Spielturm inklusive WINNET00 Aufbauanleitung.

Die Schaukel-Bauteile

Für alle Schaukelanlagen,
auch ohne Spielturm





Mit oder ohne? Mit den WINNETOO Systembauteilen bauen Sie eine an einen Turm angebaute oder freistehende Schaukelanlage mit Rutschen, Schaukeln, Kletterhilfen und vielem mehr.

WINNETOO

DIE WINNETOO SCHAUKELN IM DETAIL

Teil 1



Mit den **WINNETOO SCHAUKEL-BAUTEILEN** bauen Sie eine Schaukelanlage an einen der zwei WINNETOO Türme an oder eine freistehende Spielanlage mit Schaukeln, Rutschen und Kletter-Ideen. Natürlich schreiben wir auch bei den WINNETOO Schaukel-Bauteilen die **VIELFALT** gross: Allein bei den einzelnen Schaukeln (ab Seite 46) haben Sie acht unterschiedliche zur Auswahl! Lernen Sie auf den folgenden fünf Seiten alle Möglichkeiten kennen.



Das A-Seitenteil ist das „Herzstück“ jeder Schaukelanlage.

„Start-Set“

Alle WINNETOO Bauelemente stellen wir Ihnen auch in der Planungsliste und -übersicht auf den Seiten 54 und 55 vor.



WWW.DREAM-GARDEN.CH

„WOW - EIN RIESEN-DING!“

JETZT 3D ONLINE PLANEN!

SO GEHT DIE LEICHTE PLANUNG: 3D IM ONLINE-PLANER

Ruck, zuck und per Drag & Drop planen Sie direkt im Web-Browser Ihre Spielanlage oder sogar den ganzen Spielgarten mit Sandkasten, Reck & Co.! Schritt für Schritt „bauen“ Sie virtuell Ihr

Kinderparadies und vergessen Sie kein Bauteil: Selbst Schrauben, Bodenanker und die Fallschuttmatten planen Sie gleich mit! Selbstverständlich ist die Benutzung des ONLINE-Planers gratis und ohne Anmeldung und Verpflichtung möglich!



AUSWÄHLEN

AUSBAUEN

INFORMIEREN

ANSEHEN

DIE SCHAUKEL-BAUTEILE



Art. 1652
WINNETOO Spielturn
Details: Seite 20.
AKTION 349.00

Art. 1737
WINNETOO GIGA-Turm
Details: Seite 30.
AKTION 529.00

Art. 1668
Schaukelbalken-Halter, rot
38.00
verzinkter Stahl, rot beschichtet,
Länge: ca. 32 cm, inklusive stabiler
Befestigungsschrauben

Art. 1648
Schaukelbalken
49.00
8,8 x 8,8 cm, Länge: 290 cm

Art. 1647
A-Seitenteil^A
95.00
Pfosten 9 x 9 cm,
Höhe: 248 cm, Fussabstand:
ca. 223 cm, inklusive zwei Streben
und ein Querbrett

Art. 1724
Bodenanker für A-Seitenteil
22.00
inklusive Schrauben und Abdeck-
kappen; stabiler L-Anker für
das A-Seitenteil aus Stahl,
feuerverzinkt, Länge: ca. 46 cm,
Stärke: 6 mm, zum Einbetonieren

Die Montage an beide
Türme erfolgt durch den
Schaukelbalken-Halter.



Montage waagrecht oder
senkrecht an einen der zwei
Türme, einen Anbau oder ein
Piratenschiff.

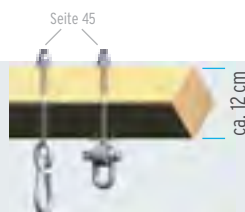

Die Stärke des um 45° gedrehten
Schaukelbalkens (Diagonale)
entspricht so der Stärke eines
Kantholzes von ca. 12 x 12 cm.

Am oberen Ende wechselseitig
ausgeklinkt (stabile Passform
für den Schaukelbalken).

Bedarf:
2 Stück pro A-Seitenteil



DIE WINNETOO SCHAUKELN IM DETAIL

Teil 2



SCHAUKELN
RUTSCHEN



KLETTERN
SCHAUKELN
RUTSCHEN

DIE SCHAUKEL-BAUTEILE

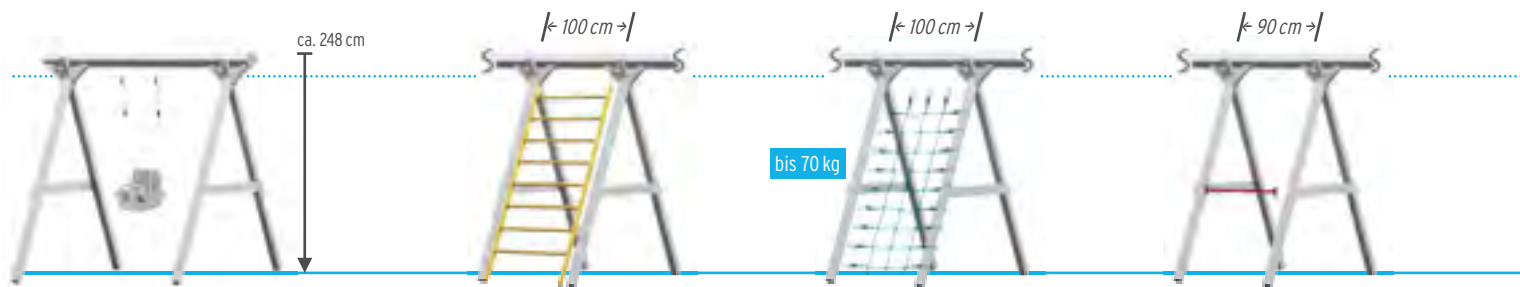

Art. 1648
Schaubalken **49.00**

Art. 1647
A-Seitenteil **95.00**

Masse und Detail-Informationen zu den „Herzstücken“ der Schaukel-Bauteile auf Seite 43.

Art. 1651
Sprossenwand
100 x 250 cm
138.00

vormontiert, inklusive acht Hartholzsprossen Ø 35 mm

Art. 1683
Kletternetz
100 x 250 cm*
146.00

* (Masse zwischen den Pfosten) in der Breite durch Metallösen nachstellbar, Masche: ca. 25 x 25 cm

Art. 1684
Reckstange 90 - rot
Breite: 90 cm, Ø ca. 33 mm
37.00

lackiertes Stahlrohr, inklusive Schrauben

Unsere umfangreiche Schaukelauswahl stellen wir Ihnen auf der nächsten Doppelseite vor.

Die Sprossenwand und das Kletternetz haben jeweils ein Pfostenzwischenmass von 100 cm und können gegenüberliegend kombiniert werden.

Die Reckstange und weitere Ideen zur Montage finden Sie auch auf Seite 50.

Bitte vergessen Sie für diese drei Kletterideen nicht die Fallschutzmatten (siehe Seite 53, Schutzmatten ggf. doppelt verlegen).

Eine komplette Traum-Spielanlage. Davon träumt doch jedes Kind ...



Tipp zur Verlängerung Ihrer Spielanlage: Verbinden Sie zwei Schaukelbalken auf einem A-Seitenteil mit zwei handelsüblichen Holzverbindern.

Tipp für die Sprossenwand (siehe rechte Bildhälfte): Die Sprossenwand können Sie auch senkrecht am Spielturn montieren. Verankern Sie einen senkrechten Schaukelbalken mit zwei Bodenankern SAFETY (Seite 30) - unbedingt einbetonieren.



Art. 1648

Leider nur etwas für grössere Gärten: Ein GIGA-Turm mit einer Schaukel- und Kletteranlage.

bis 50 kg

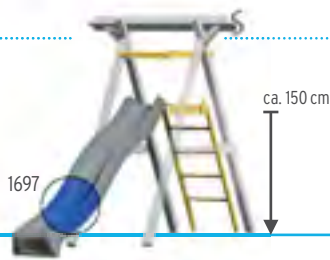

1697

ca. 150 cm

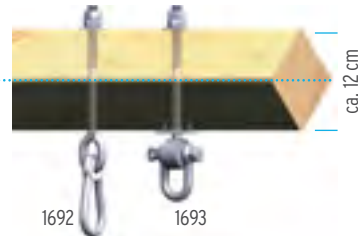

1692

1693

ca. 12 cm

Art. 1697
Wellenrutsche 295 - blau
Länge: 295 cm, Breite: ca. 50 cm
AKTION 129.00

Kunststoff. Für Podesthöhe von ca. 150 cm. Ausladung bei Montagehöhe 150 cm: ca. 245 cm. Gewicht: 16 kg

Art. 1650
Plattform 150^A
Podesthöhe: ca. 150 cm
119.00

vormontiert, Höhe: 150 cm, Breite: 60 cm, inklusive Leiter und Haltestange am Rutschausstieg, Bodenbretter 21 mm, fein geriffelt

Art. 1692
Schaukelhaken
(Standard)
6.00

Metall, verzinkt, mit Kunststofflager und Karabiner-Befestigung

Art. 1693
Schaukelhaken
SAFETY
12.00

Metall, verzinkt, mit Arretierdornen, Schäkel mit Sicherheitsverschraubung, Langzeit-Kunststofflager

Die qualitativ hochwertigen WINNETOO Rutschen sind durch die hohe Materialdichte besonders verwindungsstabil.

Sicherheitstipp: Befestigen Sie am Einstieg bei der Leiter ein Paar der Haltegriffe (siehe Seite 53).

Für einen maximalen Schaukelbalken von 12 cm Stärke. Der Schaukelhaken SAFETY ist die Wahl für die noch sicherere Verbindung.



DIE WINNETOO SCHAUKELN IM DETAIL

Teil 3



Unser Tipp für ein langes Seilleben: Nehmen Sie die Seile zum Winter ab und lagern Sie diese im Keller. Das verlängert das Seilleben deutlich.

Für grössere Kinder wird die T-Sicherung des Babysitzes Vario herausgenommen.

DIE SCHAUKEL-BAUTEILE



Zur Aufhängung dieser Schaukeln und Kletterideen benötigen Sie einen ⁽¹⁾ oder zwei ⁽²⁾ der Schaukelhaken von Seite 45.

Art. 1676
Gondelschaukel ²
mehrfarbig
179.00

Steck-Bausatz,
91,4 x 41,3 cm,
Kunststoffsitze und
lackiertes Stahlrohr
(Ø 25 mm)

Art. 1671
Schaukelsitz ²
farbig
23.00

Kunststoff,
Sitzfläche mit
Softkanten,
44 x 17 x 8,5 cm

Art. 1726
Schaukelsitz ²
Holz
29.00

Sitzfläche mit
14 mm-Rundkanten,
44 x 17,5 cm

Art. 1673
Babysitz ²
mehrfarbig
49.00

Kunststoff, Breite:
35 cm, Lehne:
40 cm hoch, mit
T-Sicherung und
Rückhaltgurt

Art. 1674
Babysitz ² Vario
mehrfarbig
69.00

Kunststoff, 46 x 44 cm,
Lehne in zwei Stufen
einstellbar, mit
herausnehmbarem
T-Sicherung und
Rückhaltgurt

Alle Schaukeln sind in ihrer Seillänge höhenverstellbar für maximale Schaukelbalkenhöhe (Oberkante) von 250 cm.

Diese Babysitze sind nur für Kinder von 9 bis 36 Monaten geeignet.



Der Schaukel-Klassiker aus rotem Kunststoff ist auch aus Holz erhältlich.



Die Tellerschaukel.



Die Strickleiter wird mit zwei Schaukelhaken, das Knotenseil mit einem Schaukelhaken befestigt. Die Haltegriffe finden Sie auf Seite 53.



bis 140 kg

Art. 1982
Seilset für
Reifenschaukel²
55.00

Seilset ohne Reifen,
höhenverstellbar,
Ringe und Stellachten
aus verzinktem Stahl



bis 70 kg

Art. 1678
Holztrapez mit Ringen²
farbig
23.00

Griffstange aus
Hartholz Ø 35 mm,
Breite: 58 cm,
Kunststoffgriffe
in handlicher
Dreiecksform



bis 70 kg

Art. 1675
Tellerschaukel¹
farbig
33.00

Kunststoff,
Sitz: Ø 28 cm



bis 70 kg

Art. 1680
Knotenseil¹
farbig
46.00

grifffreundlich,
Ø 26 mm, drei feste
Knoten zum Hangeln
und Klettern

Länge: ca. 200 cm



bis 70 kg

Art. 1681
Kletterseil¹
30.00

grifffreundlich,
Ø 26 mm

Länge: ca. 240 cm



bis 70 kg

Art. 1682
Strickleiter²
41.00

sechs Hartholz-
sprossen, fest
verknötet, Ø 35 mm,
Breite: ca. 40 cm

Länge: ca. 210 cm

Alle Schaukeln/Schwingelemente sind in ihrer Seillänge höhenverstellbar für maximale Schaukelbalkenhöhe (Oberkante) von 250 cm.

Diese drei Kletterideen können Sie auch am Vielweckbalken (Seite 50) befestigen.

Das Spiel-Zubehör





Spiel & Spass - hier stellen wir Ihnen die kleinen Elemente vor, die zu einer perfekten Spielanlage dazu gehören. Deko-Elemente, z. B. Spieleimer, finden Sie separat im Spielzeughandel.



DAS WINNETOO SPIEL-ZUBEHÖR

Teil 1



Eine von vielen Bauvarianten mit dem Vielweckbalken.

Hier geht's hinauf, dort hinunter, dort um die eigene Achse. Klettersteine, Feuerwehr- und Reckstange passen optisch gut zusammen.

SPIEL & SPASS MIT WINNETOO

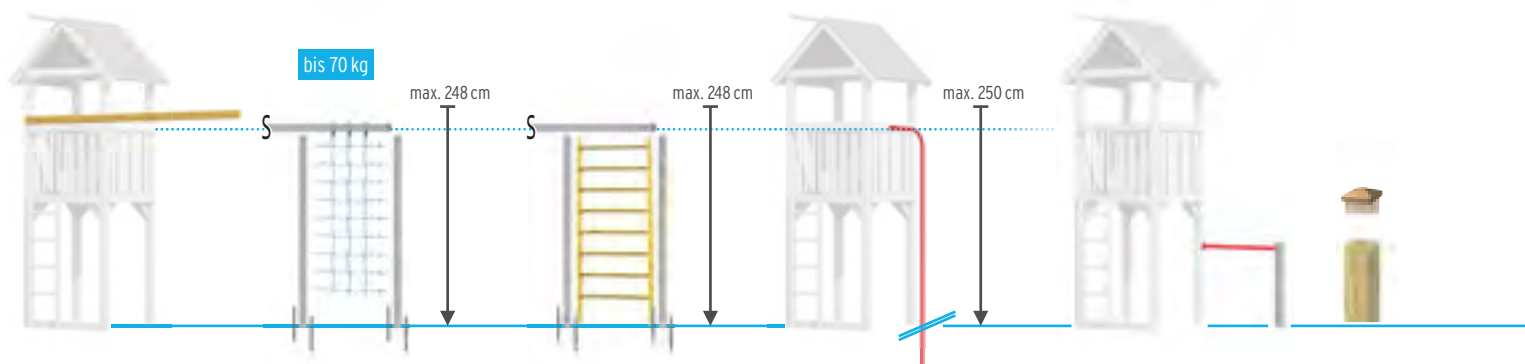

Art. 1664
Vielweckbalken
58 x 90 mm, Länge: 290 cm
40.00

Inklusive Schrauben für die Befestigung an einem Turm oder von zwei Vielweckbalken untereinander

Art. 1683
Kletternetz
100 x 250 cm*
146.00

*(Mass zwischen den Pfosten) in der Breite durch Metallösen nachstellbar, Masche: ca. 25 x 25 cm

Art. 1651
Sprossenwand
100 x 250 cm
138.00

vormontiert, inklusive acht Hartholzsprossen Ø 35 mm

Art. 1718
Feuerwehrstange - rot
Höhe gesamt: 280 cm
106.00

Stahlrohr, verzinkt und rot beschichtet, Ø 33 mm, max. 250 cm über dem Boden, Rest zur Befestigung im Erdreich, Wandabstand: ca. 60 cm

Art. 1684
Reckstange 90 - rot
Breite: 90 cm, Ø ca. 33 mm
37.00

lackiertes Stahlrohr, inklusive Schrauben

Art. 0143
Pfosten
9 x 9 x 240 cm
auf Anfr.

Art. 0131
Pfostenkappe 90 Holz, schichtverleimt
8.00

Verschiedenste Montagestellen sind möglich. Bitte beachten Sie hierzu die Aufbauanleitung.

Die senkrechten Vielweckbalken befestigen Sie mit einem Bodenanker SAFETY Plus oder den Bodenankern SAFETY im Boden. Die Bodenanker finden Sie neben den zwei Türmen auf Seite 20 oder 30.

Zum Einbetonieren ins Erdreich (mit gespreizter Aufnahme für die optimale Bodenbefestigung).

Die Schrauben für die Befestigung liegen bei.

Montieren Sie die Reckstange an einem im Boden verankerten Pfosten und am Turm (siehe oben).

Weitere Ideen zur Montage finden Sie auf Seite 44.

Die Pfostenkappe (Tipp: bunt anmalen) verwenden Sie auch für die Pfostenüberstände am Anbau oder Kombi-Modul.

Bitte vergessen Sie nicht die Fallschuttmatten (siehe Seite 53, Schuttmatten ggf. doppelt verlegen).

Holzbauteile aus druckimprägniertem Nadelholz (bitte beachten Sie die Hinweise ab Seite 74).



Was geht ab? Im Spion sind Spiegel - so kannst du „um die Ecke“ schauen!



Untiefen voraus? Kapitän und Steuermann kurbeln schnell am drehbaren Steuerrad!



Kindgerecht bunt: Die farbigen WINNETOO Wände und das Spielzubehör.

bis 70 kg



Art. 1685
Klettersteine - rot
5er-Set
32.00

Vollkunststoff,
verschiedene Stein-
formen und -größen

Art. 1727
Steuerrad - farbig
Ø 35 cm
29.00

Kunststoff, mit
kindgerechten
Griffen, drehbar

Art. 4202
Lenkrad - farbig
Ø 30 cm
27.00

Kunststoff,
drehbar, mit Hupe

Art. 4255
Steuerrad - farbig
extragross: Ø 47,5 cm
36.00

Kunststoff, mit
kindgerechten
Griffen, drehbar

Art. 1688
Lenkrad - farbig
Ø 30 cm
19.00

Kunststoff,
drehbar

Art. 4267
Fernrohr mit Spiel-
kompass - mehrfarbig
35.00

Kunststoff, inklusive
Halterung; dreh-
und schwenkbar

Art. 4256
Doppelfernrohr -
mehrfarbig
36.00

Kunststoff, inklusive
Halterung;
schwenkbar

Art. 1687
Spion - mehrfarbig
Länge: ca. 40 cm
37.00

Kunststoff, inklusive
Halterung; heraus-
nehmbar, mit
zwei Spiegeln

Die Oberfläche ist
angeraut für sicheren
Griff und Halt.

inklusive Schrauben

inklusive Schrauben

inklusive Schrauben

inklusive Schrauben

inklusive Schrauben

inklusive Schrauben

inklusive Schrauben

inklusive Schrauben

WINNETOO

DAS WINNETOO SPIEL-ZUBEHÖR

Teil 2



Unser Tipp: Am einfachsten befestigen Sie den Fahnenmast mit dem Fahnenmast-Halter. So können Sie den Fahnenmast mit wenigen Handgriffen „abkippen“ und leicht an die Flagge herankommen.

Tipps zur Montage des Fahnenmast-Halters finden Sie im Internet.



SPIEL & SPASS MIT WINNETOO

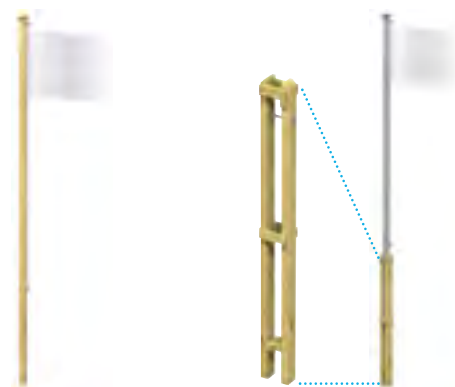

Art. 4204
Flaggenset Boys
23.00

2 Flaggen à 60 x 45 cm, leichtgewichtiges Polyester-garn-Gewebe, inklusive eingenähten Schlaufen für die horizontale und vertikale Befestigung

Art. 4205
Flaggenset Girls
23.00

2 Flaggen à 60 x 45 cm, leichtgewichtiges Polyester-garn-Gewebe, inklusive eingenähten Schlaufen für die horizontale und vertikale Befestigung

Art. 1711
Fahnenmast 300
30.00

(ohne Flagge), Länge: 300 cm, Ø ca. 6 cm inklusive Pfostenabdeckung, Umlaufseil, eingefrästem Schlitz für die Befestigung im Fahnenmast-Halter

Art. 1712
Fahnenmast-Halter
29.00

Länge: 140 cm, vormontiert, zum Eingraben ins Erdreich, inklusive Führungsschraube zum Abkippen des Mastes

Tipps zur Montage finden Sie im Internet.



Art. 1690
Boxsack - rot
54.00

kunststoffbeschichteter Stoff, Ø 22 cm, Länge: 110 cm, für Holzspanfüllung (25 l), Synthetik-Seil in Hanf-Optik

Extra: ein Schaukelhaken zur Befestigung (Seite 45).

Höhenverstellbar für maximale Schaukelbalkenhöhe (Oberkante) von 250 cm. Montieren Sie den Boxsack am Vielweckbalken (Seite 50) oder am Schaukelbalken (Seite 43).

Art. 1689
Basketballkorb
45.00

lackiertes Rundrohr, ohne Schrauben, inklusive farbigem Netz, Korb: Ø 45 cm

Extra: zur Montage drei Systemschrauben (Seite 23 oder Seite 33).

FÜR DIE SICHERHEIT!



Die Sicherheit Ihrer Kinder liegt uns sehr am Herzen. Haltegriffe und Fallschutzmatten sind nur ein kleiner Teil unseres Sicherheitskonzeptes. Beachten Sie deshalb auch unsere Aussagen zum Thema Sicherheit in der Aufbauanleitung (auch vorab im Internet).



Art. 1696
Haltegriffe - gelb
Kunststoff
2er-Set
11.00

Länge: ca. 25 cm, mit zwei Schraubensätzen für die Sicherheit an allen Stellen

1. Satz: 6-Kant Holzschrauben für die Befestigung an Pfosten

2. Satz: Schlossschrauben für die Befestigung an den Brüstungsbrettern (Balkon, Türen, etc.)

Art. 3113
WINNETOO PRO
Edelstahlgriffe,
2er-Set
39.00

Länge: 37,5 cm, mit zwei Schraubensätzen für die Sicherheit an allen Stellen

1. Satz: 6-Kant Holzschrauben für die Befestigung an Pfosten

2. Satz: Schlossschrauben für die Befestigung an den Brüstungsbrettern (Balkon, Türen, etc.)

Fallschutzmatte
je 50 x 50 cm
Art. 1691
Stärke: 25 mm, bis
Fallhöhe 80 cm **14.00**

Art. 1698
Stärke: 45 mm, bis
Fallhöhe 120 cm **35.00**

Falldämpfendes Gummi-Granulat, Oberseite rötlich-braun eingefärbt

Generell: Der Boden unter den Spielgeräten sollte weich und „fallfreundlich“ sein. Es gilt beim schützenden Belag: Je dicker, desto besser.



ALLE WINNETOO BAUTEILE IN DER ÜBERSICHT



6-Eck Turm

GIGA-Turm

Spielturm

Der Spielturm

Ab Seite 16

Das schlanke „Start-Set“ zum Ausbauen

Teil 1 DER SPIELTURM UND SEINE AUSBAUTEILE

1652 ^A	AKTION WINNETOO Spielturm^C	113 x 113 x 350 cm	349.00	
1695 ^A	Bodenanker SAFETY	(2er-Set)	18.00	
1719 ^A	Bodenanker SAFETY Plus		22.00	
1655 ^A	Holzdach^C	(ohne Schindeln, Bedarf ca. 2,5 qm)	98.00	
1656 ^A	Giebel^C	(2er-Set)	52.00	
4266 ^A	Dach, pflegeleicht, grün		159.00	
4265 ^A	Giebel, pflegeleicht, gelb	(2er-Set)	69.00	
1653 ^A	Anbau^C	101 x 113 x 290 cm	219.00	
1654 ^A	Balkon^C	71 x 113 x 89 cm	182.00	
1701 ^A	Piratschiff^C	86 x 113 x 231 cm	199.00	
1666 ^A	Brüstung^C	98 x 80 cm	40.00	
1665 ^A	Holzleiter^C	40 x 150 cm	49.00	

Teil 2 DER SPIELTURM UND SEINE AUSBAUTEILE

4257 ^A	Wandelement^C	90 x 139 cm	69.00	
4258 ^A	Fensterwand^{B,C}, mit Klappläden	90 x 139 cm	79.00	
4259 ^A	Türwand^{B,C}, mit Klapptüren	90 x 139 cm	89.00	
4260 ^A	Wand, pflegeleicht, rot	90 x 138 cm	109.00	
4261 ^A	Wand, pflegeleicht, grün	90 x 138 cm	109.00	
4262 ^A	Wand, pflegeleicht, grün	90 x 79 cm	69.00	
4263 ^A	Fensterwand, pflegeleicht, rot	90 x 138 cm	119.00	
4264 ^A	Türwand, pflegeleicht, gelb	90 x 138 cm	119.00	
1708 ^A	Blumenkasten^C	62 x 12 x 9 cm	16.00	
1663	Systembalken^C + 4 Systemschrauben Art. 1670	3,6 x 8,8 x 98 cm	7.00	
1670	Systemschraube, 12er-Set	(verzinkt)	10.00	
1704 ^A	Holzbrücke 180^C	180 x 113 x 89 cm	218.00	
1709 ^A	Hängebrücke 180⁵, grün	180 x 98 x 89 cm	259.00	
1710	Schutzmatte⁶	Ersatzartikel für Art. 1709	54.00	
1703	Systembalken 188^C + 4 Systemschrauben Art. 1670	3,6 x 8,8 x 188 cm	15.00	

Teil 3 DER SPIELTURM UND SEINE AUSBAUTEILE

1663	Systembalken^C + 4 Systemschrauben Art. 1670	3,6 x 8,8 x 98 cm	7.00	
1706 ^A	Sandkastendeckel Turm^C		56.00	
1702	Schrägbalken^C + 4 Systemschrauben Art. 1670	4,4 x 8,8 x 103,3 cm	11.00	
1705 ^A	Sandkastendeckel Pirat^C		39.00	
1697 ^A	Wellenrutsche 295 - blau¹	AKTION	129.00	
1144 ^A	Wellenrutsche 235 - rot¹		129.00	
1667	Klettersteg^C	50 x 228 cm	80.00	
1694 ^A	Bodenanker eindrehabar		10.00	

Der GIGA-Turm

Ab Seite 26

Das riesige „Start-Set“ zum Ausbauen

Teil 1 DER GIGA-TURM UND SEINE AUSBAUTEILE

1737 ^A	AKTION WINNETOO GIGA-Turm^C	203 x 203 x 290 cm	529.00	
1695 ^A	Bodenanker SAFETY	(2er-Set)	18.00	
1719 ^A	Bodenanker SAFETY Plus		22.00	
1738 ^A	GIGA-Dach mit Plane	inklusive Holzgerüst	199.00	
1765 ^A	GIGA-Holzdach^C	(ohne Schindeln, Bedarf ca. 8 qm)	315.00	
4199 ^A	GIGA-Pulldach^C	(ohne Schindeln, Bedarf ca. 5 qm)	309.00	
1740 ^A	Kombi-Modul^C	113 x 14,5 x 290 cm	129.00	
1653 ^A	Anbau^C	101 x 113 x 290 cm	219.00	
1654 ^A	Balkon^C	71 x 113 x 89 cm	182.00	
1701 ^A	Piratschiff^C	86 x 113 x 231 cm	199.00	
1666 ^A	Brüstung^C	98 x 80 cm	40.00	

Teil 2 DER GIGA-TURM UND SEINE AUSBAUTEILE

4257 ^A	Wandelement^C	90 x 139 cm	69.00	
4258 ^A	Fensterwand^{B,C}, mit Klappläden	90 x 139 cm	79.00	
4259 ^A	Türwand^{B,C}, mit Klapptüren	90 x 139 cm	89.00	
4260 ^A	Wand, pflegeleicht, rot	90 x 138 cm	109.00	
4261 ^A	Wand, pflegeleicht, grün	90 x 138 cm	109.00	
4262 ^A	Wand, pflegeleicht, grün	90 x 79 cm	69.00	
4263 ^A	Fensterwand, pflegeleicht, rot	90 x 138 cm	119.00	
4264 ^A	Türwand, pflegeleicht, gelb	90 x 138 cm	119.00	
1708 ^A	Blumenkasten^C	62 x 12 x 9 cm	16.00	
1703	Systembalken 188^C + 4 Systemschrauben Art. 1670	3,6 x 8,8 x 188 cm	15.00	
1670	Systemschraube, 12er-Set	(verzinkt)	10.00	
1704 ^A	Holzbrücke 180^C	180 x 113 x 89 cm	218.00	
1665 ^A	Holzleiter^C	40 x 150 cm	49.00	
1663	Systembalken^C + 4 Systemschrauben Art. 1670	3,6 x 8,8 x 98 cm	7.00	

Teil 3 DER GIGA-TURM UND SEINE AUSBAUTEILE

1703	Systembalken 188^C + 4 Systemschrauben Art. 1670	3,6 x 8,8 x 188 cm	15.00	
1702	Schrägbalken^C + 4 Systemschrauben Art. 1670	4,4 x 8,8 x 103,3 cm	11.00	
1705 ^A	Sandkastendeckel Pirat^C		39.00	
1697 ^A	Wellenrutsche 295 - blau¹	AKTION	129.00	
1144 ^A	Wellenrutsche 235 - rot¹		129.00	
1667	Klettersteg^C	50 x 228 cm	80.00	
1694 ^A	Bodenanker eindrehabar		10.00	

Bitte beachten Sie unsere Hinweise zur Alters- und Gewichtsbeschränkung! WINNETOO ist für den privaten Gebrauch und grundsätzlich für Kinder von 3 bis 14 Jahren geeignet.

Abweichend hiervon gelten für diese speziell gekennzeichneten Artikel folgende Hinweise:

1 bis 50 kg 2 bis 70 kg 3 bis 100 kg 4 bis 140 kg 5 bis 300 kg 6 nur in Verbindung mit dem WINNETOO System 7 für Kinder von 9 bis 36 Monaten

TIPP

Lust auf Farbe? Die sechs WINNETOO Spezial-Farben finden Sie auf Seite 69.



Der 6-Eck Spielturm Ab Seite 36

Das XXL „Start-Set“ mit sechs Anbauseiten

DER 6-ECK SPIELTURM UND SEINE AUSBAUTEILE

4292 ^A	WINNETOO 6-Eck Spielturm ^C	210 x 194 x 290 cm	695.00	
1719 ^A	Bodenanker SAFETY Plus		22.00	
4293 ^A	6-Eck Dach mit Plane	inklusive Holzgerüst	209.00	
4297	6-Eck Systemalken ^C + 4 Schrauben, Art. 1670	4,4 x 8,8 x 103,8 cm	14.00	
1670	Systemschraube, 12er-Set	(verzinkt)	10.00	

Bauen Sie den 6-Eck Turm mit der Rutsche, den Wandelementen und den Spielelementen, zum Beispiel der Feuerwehrstange, aus.

Die Schaukel-Bauteile Ab Seite 40

zum Ausbauen oder für freistehende Anlagen

Teil 1 DIE SCHAUKEL-BAUTEILE (START-ELEMENTE)

1668 ^A	Schaukelbalken-Halter - rot		38.00	
1648	Schaukelbalken ^C	8,8 x 8,8 x 290 cm	49.00	
1647 ^A	A-Seitenteil ^C	(mit zwei Streben)	95.00	
1724 ^A	Bodenanker	für A-Seitenteil	22.00	

Teil 2 DIE SCHAUKEL-BAUTEILE (AUSBAUELEMENTE)

1651 ^A	Sprossenwand ^C	100 x 250 cm	138.00	
1683	Kletternetz ²	100 x 250 cm	146.00	
1684 ^A	Reckstange 90 - rot ⁶		37.00	
1697 ^A	Wellenrutsche 295 - blau ¹	AKTION	129.00	
1650 ^A	Plattform 150 ^C	Höhe: 150 cm	119.00	
1692	Schaukelhaken	(Standard)	6.00	
1693	Schaukelhaken SAFETY		12.00	

Teil 3 DIE SCHAUKEL-BAUTEILE (SCHAUKELN UND MEHR)

1676 ^A	Gondelschaukel - mehrfarbig ² ³	(Metall m. Kunststoffsitzen)	179.00	
1671	Schaukelsitz - farbig ² ²		23.00	
1726	Schaukelsitz - Holz ² ²		29.00	
1673	Babysitz - mehrfarbig ² ² ⁷		49.00	
1674	Babysitz Vario - mehrfarbig ² ² ⁷	(verstellbar)	69.00	
1982	Seilset für Reifenschaukel ² ⁴	Selbstmontage-Set, o. Reifen	55.00	
1675	Tellerschaukel - farbig ¹ ²		33.00	
1678	Holztrapez mit Ringen - farbig ² ²		23.00	
1680	Knotenseil ¹ ²		46.00	
1681	Kletterseil ¹ ²		30.00	
1682	Strickleiter ² ²		41.00	

Wichtig: Zur Befestigung benötigen Sie einen ⁽¹⁾ oder zwei ⁽²⁾ Schaukelhaken Standard (Art. 1692) oder SAFETY (Art. 1693), siehe Seite 45.

Das Spiel-Zubehör Ab Seite 48

Klettern, turnen, spielen und vieles mehr

Teil 1 SPIEL & SPASS MIT WINNETOO

1664 ^A	Vielzweckbalken ^C	5,8 x 9 x 290 cm	40.00	
1683	Kletternetz ²	100 x 250 cm	146.00	
1651 ^A	Sprossenwand ^C	100 x 250 cm	138.00	
1718 ^A	Feuerwehrstange - rot ⁶	Länge: 280 cm	106.00	
1684 ^A	Reckstange 90 - rot ⁶		37.00	
0143	Pfosten ^C (senkrechte Stütze)	9 x 9 x 240 cm	auf Anfr.	
1884	Träger Erdverbau aus Stahl für Art. 0143, mit Montagefuss		29.00	
0131	Pfostenkappe 90 - Holz ^C		8.00	

1685 ^A	Klettersteine - rot ²	(5er-Set)	32.00	
4255 ^A	Steuerrad - farbig		36.00	
1727 ^A	Steuerrad - farbig		29.00	
4202 ^A	Lenkrad mit Hupe - farbig		27.00	
1688 ^A	Lenkrad - farbig		19.00	
4256 ^A	Doppelfernrohr - mehrfarbig		36.00	
4267 ^A	Fernrohr mit Spielkompass - mehrfarbig		35.00	
1687 ^A	Spion - mehrfarbig		37.00	

Teil 2 SPIEL & SPASS MIT WINNETOO

4204	Flaggenset Boys (Pirat/Wikinger)	2 St. à 60 x 45 cm	23.00	
4205	Flaggenset Girls (Schloss/Einhorn)	2 St. à 60 x 45 cm	23.00	
1711	Fahnenmast ^C	Ø 6 cm, Länge ca. 300 cm	30.00	
1712 ^A	Fahnenmast-Halter ^C		29.00	
1690	Boxsack - rot ¹	(für Holzspan-Füllung)	54.00	
1689	Basketballkorb ⁺ + 3 Systemschrauben Art. 1670		45.00	
1670	Systemschraube, 12er-Set	(verzinkt)	10.00	

Für die Sicherheit! Seite 53

Kleine Helfer für sicheren Halt und für den Fall des Falles

Für alle WINNETOO Bauteile

1696 ^A	Haltegriffe - gelb	(2er-Set)	11.00	
3113 ^A	Edelstahlgriffe	(2er-Set)	39.00	
1691	Fallschutzmatte bis Fallhöhe 80 cm	50 x 50 x 2,5 cm	14.00	
1698	Fallschutzmatte bis Fallhöhe 120 cm	50 x 50 x 4,5 cm	35.00	
1680	Knotenseil ¹ ²	als Griffseil am Klettersteg	46.00	

Bitte beachten Sie schon bei der Planung die Sicherheitshinweise zu den einzelnen Bauteilen in der WINNETOO Montageanleitung!

Bunte Kinderwelten





FIPS Spielturm Ritterburg mit Schaukelanbau

Vom Spielturm-Kompaktmodell bis zur Kinderbank für die Terrasse, vom Reck für kleine Turner bis zum XXL-Sandkasten mit Sonnendach - hier sind die Kinderwelten-Ideen!

FIPS & CO.

„DIE SPIELTURM-„KOMPAKTMODELLE“



Kletterwand

Sandkasten

Klettersteg

FIPS – sichere Aufbauvarianten!

Natürlich gibt es viele andere Aufbauvarianten, wir aber empfehlen den Aufbau einer der von uns vorgestellten Bauvarianten. Dann gehen Sie in Sachen Fallräume und Sicherheitsabstände auf Nummer Sicher! In der Aufbauanleitung der Türme finden Sie die Bauvarianten und deren Sicherheitsräume im Detail: Die Anleitung liegt Ihrem Bausatz bei. Vorab finden Sie diese unter: www.dream-garden.ch

Bitte beachten Sie: Die FIPS Kompaktmodelle und deren Zubehör sind für alle Kinder von 3 bis 14 Jahren geeignet.

Sicherheit geht vor: Im Bereich „Spielgeräte für den Garten“ verändern sich stetig technische Normen und Anforderungen zum Wohle und zur Sicherheit der Kinder. Unsere Produkte erfüllen stets alle Anforderungen! Bitte haben Sie aber Verständnis, dass mitunter Fotos nicht immer „dem letzten Stand“ entsprechen.



FIPS. Die FIPS Kompaktmodelle bieten Ihnen kindgerechte, ausbaubare Spieltürme mit vielen tollen Extras, die Sie auf viele Arten aufbauen und erweitern können! Rutschen, klettern, turnen, toben – hier leuchten die Kinderaugen! Um es Ihnen einfach zu machen, haben wir **TOLLE, KOMPACTE AUFBAU-VARIANTEN** zusammengestellt, die in Bezug auf ihre Sicherheitsräume alle Anforderungen erfüllen. Diese Anlagen sind erfolgreich vom TÜV-Nord gemäss EN 71 Teil 1 und 8 - 9 geprüft worden!

Vier „Start-Sets“



FIPS Kletterturm

FIPS Spielturm
RitterburgFIPS Spielturm
Piratz. B. FIPS Spielturm Ritterburg
mit Schaukelanbauz. B. FIPS Spielturm Pirat
mit Rutsche und Schaukelanbau

und die Ausbauvarianten ...



Im **FIPS Spielturm Pirat** toben die echten Kerle im Turm mit Sandkasten, auf der Leiter oder der Kletterwand mit den fünf bunten Klettersteinen.



Der **FIPS Spielturm Ritterburg** wartet mit einem ausgebauten Turm mit Zinnen, Eingang und Fenster, Leiter und Kletterwand mit fünf bunten Klettersteinen auf.



Der **FIPS Kletterturm** bietet serienmässig einen Klettersteg und eine Kletterwand mit fünf bunten Klettersteinen. Hier siehst du eine Ausbau-Variante des Kletterturms.



Der **Schaukelanbau** passt an alle drei FIPS Türme: Dem Anbau liegen zwei Schaukeln und ein Kletterseil bei. So entscheidest du, wie dein Anbau aussehen soll!



Alle drei FIPS Spieltürme können mit der circa 235 cm langen, extra stabilen **roten Wellenrutsche** ausgebaut werden.

Alle **WINNETOO** Spiel-Ideen oder die Schaukeln (als Ersatz zu den dem Schaukelanbau beiliegenden Schaukelsitzen) erfreuen die kleinen Gartenfreunde auch an den FIPS Spieltürmen (siehe Seite 54 / 55).



FIPS & CO.

DIE SPIELTURM-„KOMPAKTMODELLE“



FIPS „Start-Sets“



mit Kletterwand

Art. 4231
FIPS Spielturn Ritterburg^A
549.00

109 x 163 cm, Höhe: 247 cm, Pfostenstärke: 7 x 7 cm,
Fahnenmast: 42 x 42 mm, L. ca. 200 cm

Spielturn mit Flagge, Balkon, Leiter, Kletterwand
mit fünf bunten Klettersteinen, zwei Fensterwände,
Wand mit Eingang

Ohne Bodenbefestigung (Bedarf Turn: 4 x Art. 1719,
Bedarf Leiter: 1 x Art. 1695 (2er-Set); Anker siehe Seite 54).

Art. 4233
FIPS Spielturn Pirat^A
529.00

109 x 196 cm, Höhe: 290 cm, Pfostenstärke: 7 x 7 cm,
Fahnenmast: 42 x 42 mm, L. ca. 200 cm

Spielturn inkl. blauem PE-Dach, Flagge, Schiffsbug,
Leiter, Kletterwand mit fünf bunten Klettersteinen,
Sandkasten

Ohne Bodenbefestigung (Bedarf Turn: 4 x Art. 1719,
Bedarf Schiffsbug: 1 x Art. 1695 (2er-Set), Bedarf
Leiter: 1 x Art. 1695* (2er-Set); Anker siehe Seite 54).

Art. 4208
FIPS Kletterturn^A
329.00

109 x 109 cm, Höhe: 313 cm, Pfostenstärke: 7 x 7 cm,
Klettersteg: ca. 41 x 180 cm

Spielturn inkl. blauem PE-Dach, Klettersteg und
Kletterwand mit fünf farbigen Klettersteinen

Ohne Bodenbefestigung (Bedarf Turn: 4 x Art. 1719,
Bedarf Klettersteg: 1 x Art. 1695 (2er-Set); Anker
siehe Seite 54).

Lust auf Farbe? Die WINNETOO Spezial-Farben für alle Spielgeräte: Seite 69!

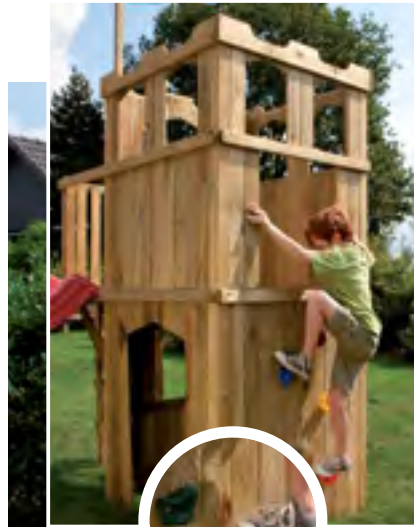

Ausbau & Anbau

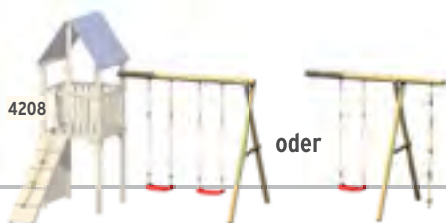

Art. 4208
Schaukelanbau^A (passt nur für die FIPS Spieltürme)
119.00

Breite: 239 cm, Höhe: 220 cm,
ohne Bodenbefestigung (Bedarf:
2 x Art. 1694; Anker siehe Seite 54).

Ein Anbau - zwei Aufbaumöglichkeiten: Den Schaukelanbau erhalten Sie mit zwei Kunststoff-Schaukeln^B und einem Knotenseil: So können Sie den Anbau als Doppelschaukel **oder** als Einzelschaukel mit Knotenseil aufbauen. Bei Aufbau als Doppelschaukel wird das Knotenseil beim Kletterturm als Seil am Klettersteg verwendet.



Art. 1144
Wellenrutsche 235 - rot
129.00

Länge: 235 cm, Breite:
ca. 50 cm, Kunststoff,
Gewicht: 12 kg

Die qualitativ hochwertige Rutsche ist durch die hohe Materialdicke besonders verwindungsstabil.

Sicherheit geht vor!



Art. 1696
Haltegriffe - 2er-Set
11.00

Kunststoff, Länge: ca. 25 cm,
mit zwei Schraubensätzen für
die Sicherheit an allen Stellen:

1. Satz: 6-Kant Holzschrauben für die Befestigung an Pfosten
2. Satz: Schlossschrauben für die Befestigung an Brüstungsbrettern (Balkon oder Anbau)

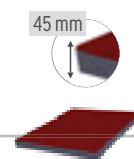

Art. 1698
Fallschutzmatte
35.00

50 x 50 cm, Stärke: 45 mm,
Falldämpfendes Gummi-Granulat,
Oberseite rötlich-braun eingefärbt;
bis Fallhöhe 120 cm
Generell: Der Boden unter den
Spielgeräten sollte weich und
„fallfreundlich“ sein. Es gilt beim
schützenden Belag: Je dicker,
desto besser. Dünnere Fallschutz-
matte, siehe Seite 55.

FIPS, FABIAN & CO.

SCHAUKELN UND PICKNICKTISCHE



Die zwei FIPS Massivholz-Doppelschaukeln bieten auch im Detailvergleich beste Qualität!

Die massiven Schaukelbalken zum Beispiel sind um 45° gedreht verbaut. So entspricht der Durchmesser an der entscheidenden Stelle, über den Schaukeln, einem Durchmesser von 12 cm.



Lust auf Abwechslung? Anstelle der zwei Standard-Schaukelsitze bieten wir noch eine Menge: Vom Babysitz bis zur Gondelschaukel, vom Trapez bis zur Tellerschaukel (Übersicht der Schaukeln auf Seite 46/47 und auf Seite 54/55).



Art. 1980
FIPS Massivholz-Doppelschaukel[®]
239.00

Breite: 290 cm, Tiefe: 222 cm, Höhe: 248 cm,
Kantholz: 9 x 9 cm, inklusive zwei Schaukeln[^]



Art. 1979
FIPS Massivholz-Doppelschaukel mit Podest[®]
419.00

Breite: 359 cm, Tiefe: 222 cm, Höhe: 248 cm,
Kantholz: 9 x 9 cm, inklusive zwei Schaukeln[^],
ohne Rutsche (siehe rechts)



Podest-
höhe: 115 cm

bis 50 kg

Art. 1673,
Seite 46

Art. 1144
Wellenrutsche 235 - rot
129.00

Länge: 235 cm, Breite: ca. 50 cm,
Kunststoff, Gewicht: 12 kg

Die qualitativ hochwertige Rutsche ist durch die hohe Materialdichte besonders verwindungsstabil.

Die FIPS Massivholz-Doppelschaukeln erhalten Sie ohne Bodenbefestigung (Bedarf pro schrägem Stützpfosten: 1 x Art. 1724, Bodenanker für A-Seitentel, siehe Seite 55)

Lust auf Farbe? Die WINNET00 Spezial-Farben für alle Spielgeräte: Seite 69!



Nadelholz

Art. 0855



Lärche

Art. 1248



Art. 0855
FABIAN Picknicktisch für Kinder[®]
45.00

Holzbauteile aus kesseldruckimprägniertem Nadelholz,
Masse: 89 x 89 cm, Höhe: 50 cm, Sitzhöhe: 28 cm,
Sitzfläche: 18 x 89 cm, Tischfläche: 37 x 89 cm,
Brettstärke: 18 mm



Art. 1247
WINNETOO Picknicktisch für Kinder[®]
79.00

Holzbauteile aus europäischem Lärchenholz
Masse: 89 x 89 cm, Höhe: 50 cm, Sitzhöhe: 28 cm,
Sitzfläche: 18 x 89 cm, Tischfläche: 37 x 89 cm,
Brettstärke: 18 mm



Art. 1248
WINNETOO Picknicktisch für Jugendliche[®]
AKTION 119.00

Holzbauteile aus europäischem Lärchenholz
Masse: 119 x 115 cm, Höhe: 61 cm, Sitzhöhe: 34,5 cm,
Sitzfläche: 24,5 x 119 cm, Tischfläche: 49,5 x 119 cm,
Brettstärke: 22 mm



Art. 1247

Die leichtgewichtigen Picknicktische bieten das Plus an Sicherheit: Durch die Schrägstellung der Tischbeine haben die Picknicktische auch bei einseitiger Belastung eine hohe Standfestigkeit. Passende Farben gibt's übrigens auf Seite 69.

WINNETOO & Co.

SPIELTORE, RECKS UND MEHR



Lärche

WINNETOO Klettertor

aus Nadelholz oder Europäischem Lärchenholz

Seitenwand, Leiter- und Hangelgestell vormontiert, inklusive fünf farbigen Klettersteinen, Breite: 239 cm, Höhe: 209 cm, Tiefe: 52 cm, Wangen: 58 x 88 mm, Tornetz: geknüpft, inklusive Befestigungsleine für das Netz, ohne Bodenbefestigung (Bedarf: z. B. 4 x Art. 1719, Seite 174)

Art. 4215

Nadelholz, imprägniert
299.00

Art. 1245

Europäisches Lärchenholz
349.00



Lust auf Farbe? Die WINNETOO Spezial-Farben für alle Spielgeräte: Seite 69!



Sandbedarf: 2/3 voll,
ca. 0,13 cbm (195 kg)



Nadelholz

Art. 1077
HARRY Sandkasten^A
AKTION 49.00



Masse: 120 x 120 cm, Höhe: 20 cm, Brettstärke: 15 mm,
inklusive zweiteiliger Holzabdeckung, Holzbauteile
aus kesseldruckimprägniertem Nadelholz

Der kleine HARRY passt auf jede Terrasse und auf einen Balkon.

Sandbedarf: 2/3 voll,
ca. 0,72 cbm (1080 kg)



Lärche

Art. 2700
BEO 4-Eck-Maxi-Sandkasten^A
279.00

Masse: 200 x 200 cm, Höhe: 31 cm, Profile: 22 mm, massive Sitzbretter 14 x 194 cm,
aus europ. Lärchenholz

Art. 2701
Abdeckung für BEO Maxi-Sandkasten aus europäischem Lärchenholz, Brettstärke: 18 mm
139.00

RIESESIG!

WINNETOO
Spielreck, 2er-Set

Nadelholz, imprägniert
Art. 4214 **119.00**

Europäisches Lärchenholz
Art. 1246 **139.00**

Breite: 203 cm, Höhe: 155 cm
(Platzbedarf inklusive
Fallräume: 203 x 304 cm),
Pfostenstärke: 88 x 88 mm,
Stangen aus verzinktem,
rot lackiertem Stahl,
Breite 90 cm, Ø 32 mm,
Reckstangenhöhe variabel
bis maximal 145 cm

Extra: drei Bodenanker zum
Einbetonieren der Pfosten:
Art. 1884

Träger Erdverbau
aus Stahl, mit langem
Montagefuss zur
zeitsparenden Justage
29.00

Lärche



Schön und praktisch: Die Führungsrinnen sehen klasse aus
und erleichtern das Ausrichten des Pfostens. Die Ziernuten auf
den Frontseiten unterstreichen die wertige Ausführung.



MORITZ & BENJAMIN

SANDKÄSTEN MIT ABDECKUNGEN



Der Sandkasten MORITZ mit dem blauen Sonnendach bietet dir bei Spiel und Spass Schutz vor Regen und (zu viel) Sonne. Unsere Fotos oben zeigen MORITZ mit dem Kombi-Set.



Sandbedarf: 2/3 voll,
ca. 0,27 cbm (405 kg)

Art. 0813
MORITZ Sandkasten^A mit Dach
139.00

Dach: PE-Folie (blau*), 134 x 134 cm,
Höhe: 162 cm, Wandstärke: 28 mm



Art. 1628
MORITZ Kombi-Set
49.00

montiert, 5-teilig, 134 x 134 cm, Brettstärke: 16 mm

Das Kombi-Set ist Sitzbank, Spieltisch und Holzabdeckung und vieles mehr.
Hinweis: Beim Einbau von Sitzecken passt das Kombi-Set nicht.



bis zu vier Sitzecken
pro MORITZ einbaubar

Art. 1021
Sitzecke für MORITZ
9.00

fertig montiert, 72 x 28 cm, Brettstärke: 20 mm

Lust auf Farbe? Die WINNETOO Spezial-Farben für alle Spielgeräte: Seite 69!



Sandbedarf: 2/3 voll,
ca. 0,43 cbm (645 kg)

Art. 0844
BENJAMIN Kinderpavillon^A
149.00

Holzgrundmodell^A, ohne Dach,
164 x 164 cm, Höhe: 180 cm,
Wandstärke: 28 mm



Art. 0812
BENJAMIN Dach mit Seitenteilen, blau
149.00

sehr stabiles, hochwertiges Gewebe
(Polyester, blau*), mit vier Fenstern,
alle vier Seiten aufrollbar, verschliessbar
mit Klettverschlüssen



Art. 1159
BENJAMIN Dach mit Seitenteilen, bunt
89.00

PE-Folie (orange/blau/grün*), mit vier
Fenstern, alle vier Seiten aufrollbar,
verschliessbar mit Klettverschlüssen



Art. 1021
Sitzzecke für BENJAMIN
9.00

fertig montiert, 72 x 28 cm,
Brettstärke: 20 mm, bis zu vier Sitzecken
pro BENJAMIN einbaubar



Sitzbänke,
Seite 63

Das Dach mit Seitenteilen bietet Schutz vor der Sonne und mit seinen aufrollbaren Seitenwänden
(Tipp: nach innen aufrollen, dann läuft kein Wasser rein) Schutz vor dem Wind.

BEO, INGAR & Co.

SANDKÄSTEN, SPEZIAL-FARBEN & MEHR



Lärche
Europäisch

Die Europäische Lärche ist ohne Holzschutz nur mässig dauerhaft. Mit den dekorativen WINNET00 Farben schützen und gestalten Sie Ihre Spielgeräte auf lange Zeit.

Lärche



Sandbedarf: 2/3 voll,
ca. 0.3 cbm (450 kg)

Art. 1249
BEO Sandkasten
139.00

aus Europäischem Lärchenholz, natur,
Steck-Bausatz, Ø 174 cm, Höhe: 30 cm,
Sitzflächen: 14 x 87 cm, Brettstärke: 20 mm



Sandbedarf: 2/3 voll,
ca. 0.33 cbm (495 kg)

Art. 0419
INGAR Sandkasten
99.00

Steck-Bausatz, Nadelholz, kesseldruck-
imprägniert, Ø 192 cm, Höhe: 31 cm, Sitz-
flächen: 14 x 98 cm, Brettstärke: 20 mm



Art. 0418
Schutzhaube (für INGAR und BEO)
19.00

Material: PE-Folie, blau. Inklusive
stabilem Gummizug zur Befestigung

Lust auf Farbe? Die WINNET00 Spezial-Farben für alle Spielgeräte: Seite 69!



Farbe für Spieltürme!



Trotz guter Farbdeckung, bleibt die Struktur und der Charakter des Holzes sichtbar erhalten! Nur der Holzton und die Maserung werden überdeckt. Die WINNETOO Farbe blättert und schuppt nicht ab und benötigt vor dem Farbauffrischen keine Vorbehandlung (z. B. Abschleifen)!



Art. 1749 WINNETOO Farbe wolkenweiss, Gebinde à 750 ml **37.00**



Art. 1750 WINNETOO Farbe sandgelb, Gebinde à 750 ml **37.00**



Art. 1751 WINNETOO Farbe rosenrot, Gebinde à 750 ml **37.00**



Art. 1752 WINNETOO Farbe moosgrün, Gebinde à 750 ml **37.00**



Art. 1753 WINNETOO Farbe meerblau, Gebinde à 750 ml **37.00**



Art. 1754 WINNETOO Farbe erdbraun, Gebinde à 750 ml **37.00**

Die WINNETOO Farbe ist die Spezial-Farbe für ALLE Spielgeräte im Aussenbereich. Sie ist besonders dauerhaft - auch bei extremen Witterungsbedingungen!

Farbe für Sandkasten & Co.!



Anfassen ungefährlich!

Ohne biozide Wirkstoffe, ohne Konservierungsstoffe! Unbedenklich für Menschen, Tiere und Pflanzen (nach getrocknetem Anstrich). Gemäss DIN 53160 speichel- und schweissecht und gemäss EN 71.3 geeignet für Kinderspielzeug und alle Spielgeräte im Innen- und im Aussenbereich.

WINNETOO PRO

Das Spielsystem für alle öffentlichen Bereiche, zum Beispiel für Gaststätten, Hotels, Pensionen, Vereinsheime, Sportplätze, Ferienanlagen, Jugendherbergen, Kindergärten/-tagesstätten, Grundschulen, Wohnungsgemeinschaften u. v. m.





Extra stabil!
Extra sicher!

WINNETOO
PRO



Öffentlich zugängliche Bereiche unterliegen anderen gesetzlichen Regelungen; daher haben wir mit WINNETOO PRO ein Spielsystem entwickelt, das diesen Anforderungen gerecht wird!



DAS ÖFFENTLICHE SPIELSYSTEM



WINNETOO, das aktive Spielsystem, ist im privaten Bereich seit Jahren sehr erfolgreich und beliebt. WINNETOO PRO – das System für den **ÖFFENTLICHEN BEREICH** – ist nach den Anforderungen der **DIN EN 1176** gefertigt. Diese gesetzliche Norm regelt die Anforderungen für Spielgeräte im öffentlichen Spiel- und Wohnumfeld. Wer beim Aufbau und der Wartung alle weiteren gesetzlichen Bestimmungen beachtet, der hat somit juristisch alles getan, damit ihn in der Regel kein Verschulden trifft, wenn es zu einem Unfall auf der frei zugänglichen Spielanlage kommt. Wichtig: Auch frei zugängliche Spielanlagen vor Mehrfamilienhäusern, vor Geschäften und vor allem vor Hotels und Restaurants gelten als öffentliche Spielanlagen (ggf. mit den Anforderungen nach der DIN EN 1176)!



Rutschen

Klettern
und Hangeln

Schaukeln



Buddeln



Planung

Mit den Systembauteilen können Sie ruck, zuck eine eigene Spielanlage zusammenstellen oder - ganz einfach - Sie übernehmen eine unserer zertifizierten Anlagenvarianten.



Kosten I

WINNETOO PRO bietet eine ganze Menge fürs Geld! Wir haben schon bei der technischen Entwicklung des Systems auf ein optimales Preis-/Leistungsverhältnis Wert gelegt. Vergleichen Sie selbst!



Kosten II

Unser Tipp: Achten Sie bei Ihren Vergleichen auch auf das Kleingedruckte: WINNETOO PRO bietet Komplett-Sets ohne versteckte Kosten! Bodenanker und Befestigungen sind inklusive!



Grösse

WINNETOO PRO bietet nicht nur für jeden Geldbeutel eine tolle Spielanlage, auch jeder Spielraum kann optimal ausgenutzt werden! Von S bis XXL - alles geht!



Sicherheit

In die Entwicklung von WINNETOO PRO haben wir viel Detailarbeit und Sorgfalt gesteckt. Alle Bauteile sind nach der DIN EN 1176 gebaut! Der Sicherheit zuliebe!



Einige der zertifizierten Anlagen.

WINNETOO PRO bietet zwei Einstiege in die Gestaltung eines eigenen „Spielplatzes“. Im WINNETOO PRO System haben wir fertige Spielanlagen vorbereitet und diese vom TÜV-Süd zertifizieren lassen. Die vorzertifizierten Anlagen stellen wir Ihnen ausführlich im separat erhältlichen WINNETOO PRO Planer vor! Aber auch für alle, die es ganz individuell mögen, bietet WINNETOO PRO mit den „Schnell-Startern“ tolle Möglichkeiten! Diese Basis-Zusammenstellungen können Sie übernehmen oder nach Wunsch mit den Systembauteilen bauen. Planen Sie nach Wunsch und scheuen Sie sich nicht, Ihren Fachhändler um Rat zu fragen!



GRATIS
JETZT PLANER ABHOLEN



Die Basis vieler unserer Spielgeräte ist kesseldruckimprägniertes Nadelholz. Dieser Naturwerkstoff macht es möglich, die vielen Ideen für Kinder zu fairen Preisen zu realisieren. Das Nadelholz ist bei einer fachgerechten Montage viele Jahre auch im Ausseneinsatz haltbar. Es gilt allerdings, hierfür ein paar Hinweise zu beachten. Auf diesen zwei Seiten haben wir wesentliche Informationen über den Werkstoff Holz für Sie zusammengetragen.

Weitere Tipps, Informationen und viele neue, tolle Ideen für Ihren Garten finden Sie im separat bei Ihrem Fachhändler erhältlichen, kostenlosen grossen Gartenplaner.

180 SEITEN!



Aus dem Holzlexikon. „Holz lebt!“

„**Holz lebt. Holz arbeitet.**“, so sagt der Volksmund und meint damit, dass jedes Stück Holz ein Stück lebendige Natur ist. Um – besonders im Aussenbereich – jahrelang Freude am Holz zu haben, beachten Sie bitte: Der Werkstoff Holz ist Basis vieler unserer Produkte. Wir setzen bei unseren Produkten unterschiedliche Holzarten ein, z. B. Europäisches Nadelholz, Europäische Lärche, handgeölte Eiche, Sibirische Lärche und FSC®-zertifizierte^A Harthölzer. Generell werden Hölzer in verschiedene Dauerhaftigkeitsklassen eingeteilt, die man durch eine besondere Behandlung (z. B. die Kesseldruckimprägnierung^B) positiv beeinflussen kann.

Unsere DURA Harthölzer sind von Natur aus in der besten Dauerhaftigkeitsgüte-Klasse 1 und härter als beispielsweise Bangkirai.

Die Eiche bietet eine sehr gute Haltbarkeit durch holzeigene Stoffe, die zum Beispiel vor Pilzbefall schützen. Die Eiche, die Sie bei uns als handgeölte Eichezäune finden, sollte aber, um ihren Farbton zu erhalten, regelmässig aufgefrischt werden.

Die Sibirische Lärche ALTAI ist mit der Klasse 2-3 immer noch dauerhaft ohne zusätzliche Behandlung, dazu mit einer wunderschönen hellen Oberfläche und Holzmaserung.

Europäische Lärche ist mit Klasse 3 mässig dauerhaft, muss aber dafür ebenfalls nicht

behandelt werden. Die Schönheit der Holzmaserung kommt zwar nicht an die der Sibirischen Lärche heran, aber für den natürlichen Einsatz ohne chemische Behandlung – z. B. für unseren BEO Sandkasten – ist die Europäische Lärche bestens geeignet.

Europäische Nadelhölzer (Fichte und Kiefer) sind von Natur aus nur wenig dauerhaft. Sie werden von uns je nach Einsatzzweck durch die Kesseldruckimprägnierung^B, den Einsatz von Farblasuren oder durch konstruktiven Holzschutz ausreichend dauerhaft gemacht. Vermeiden Sie aber auf jeden Fall stehende Nässe und dauerhaften Erdkontakt, um Holzfäule zu vermeiden.

Bitte beachten Sie bei Ihrer Entscheidung für Holz: UV-Strahlung führt bei Holz zu einem natürlichen Vergrauungsprozess – die Oberfläche „verbrennt“. In vielen Fällen wird dies als optisch angenehm wahrgenommen. Mit offenporigen Farblasuren können Sie aber auch immer wieder eine frische Optik herstellen. Die Oberfläche wird dadurch sogar geschmeidiger und weniger rissanfällig.





**Spannungsriss
durch die
Holztrocknung**

Holz ändert durch klimatische Einflüsse und die dadurch bedingte Aufnahme und Abgabe von Wasser seine Dimensionen.

Dies ist eine natürliche Erscheinung des Werkstoffes Holz, kann daher von uns bei der Herstellung nicht ausgeschlossen werden und stellt keinen Mangel dar*.



**Harzaustritte
oder
Harzgallen**

Weiche oder harte Harzaustritte - sogenannte Harzgallen oder Harztaschen - können bei Nadelhölzern vorkommen.

Sofern diese im Gehbereich auf Bodendielen oder an optisch wichtigen Stellen auftreten, können Sie diese zum Beispiel mit einem im Fachhandel erhältlichen Entharzer entfernen. Trockenes Harz entfernen Sie am besten mit einem Stechbeitel.



**Äste in der
charaktervollen
Oberfläche**

Während unsere DREAMDECK Tali FSC^{®A} Bodendielen zum Beispiel beinahe astfrei sind, neigen unsere heimischen Nadelhölzer zu einem lebhaften Astbild. Äste gehören zu ihrem Charakter, wobei das Astbild der Kiefer deutlicher ist als das der Fichte.

Da Äste zum Holz gehören, stellt ihr Auftreten ebenso keine Mangelercheinung dar wie auch Risse in den Ästen*!



**Ausblühungen
von grünlichen
Imprägniersalzen**

Bei der Kesseldruckimprägnierung werden zum Schutz der Holzoberfläche Salze in das Holz gepresst. Diese Imprägniersalze reagieren mit Holzinhaltstoffen und können an einigen Stellen „ausblühen“. Diese ungefährlichen, grünlichen Salzkristallisationen verblassen im Laufe der Zeit.



**Unterschiedliche
Farbspiele
auf dem Holz**

Holz ist ein Naturprodukt. Da ist es verständlich, dass unterschiedliche Partien auch unterschiedliche Farben aufweisen. Aber auch auf einem einzelnen Stück Holz stellen unterschiedliche Farbnuancen keinen Reklamationsgrund dar. Die Farbunterschiede begründen sich zum Beispiel in der Pigmentierung des Holzes. Im Laufe der Zeit gleichen sich die Stellen jedoch durch Witterungseinflüsse farblich an.



**Dunkle Stellen
auf der
Oberfläche**

Die dunklen Stellen auf der Holzoberfläche haben ihren Ursprung in der Markröhre, die den Baum durchzog. Wie auch die Äste und die charaktervollen Maserungen gehören auch diese Erscheinungen ebenfalls zum Naturwerkstoff Holz und sind besonders bei Nadelhölzern nicht auszuschliessen. Ihr Auftreten bedeutet keinen Mangel*.

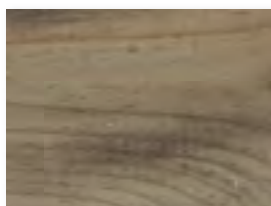

**Stockflecken
und leichter
Schimmelbefall**

Verfahrensbedingt wird bei der Kesseldruckimprägnierung viel Wasser in das Holz gepresst. Besonders in der warmen Jahreszeit kann es bei frisch kesseldruckimprägniertem und somit feuchtem Holz zu Schimmelbefall und Stockflecken kommen. Dies ist jedoch nur oberflächlich und beeinträchtigt die Qualität und Haltbarkeit des Holzes nicht.

Mit einem Tuch oder einer Wurzelbürste können diese „Schönheitsflecken“ nach dem Trocknen des Holzes entfernt werden. Tipp: Sprühen Sie die betroffenen Stellen vor der Reinigung mit einem chlorhaltigen Reiniger ein.



**Raue Stellen
auf der
Oberfläche**

Damit Sie ein hochwertiges Produkt erhalten, fertigen wir mit grösstmöglicher Sorgfalt. Doch auch modernste Technik und hochwertige Hobel und Fräser können insbesondere an Rundungen und Kappschnitten, in Astbereichen oder bei quer zur Faserrichtung des Holzes verlaufenden Bearbeitungen das Auftreten von rauen Stellen auf der Holzoberfläche nicht verhindern! Wir bitten Sie, diese Stellen ggf. eigenhändig nachzuarbeiten.



**Natürliche
Eigenschaften
des Hartholzes**

An Ihrem Hartholz werden Sie viele Jahre Freude haben. Aber auch Hartholz ist ein Naturprodukt. So sieht nicht jedes Stück Holz im Farbspiel aus wie das andere. Ausserdem können auf der Oberfläche von überseeischen Harthölzern stecknadelkopfgrosse Löcher auftreten. Dies sind die sogenannten „Pinholes“, kleine Wurmlöcher - keine Sorge, Schädlinge leben nicht mehr darin! Diese Löcher sind Teil der natürlichen Optik. Sie lassen sich bei Harthölzern nicht vermeiden.

Alle Masse sind Circa-Masse! Holz ist abhängig von den klimatischen Einflüssen. Bei Feuchtigkeit dehnt sich Holz aus, bei Trockenheit gibt es das aufgenommene Wasser wieder ab und zieht sich somit wieder zusammen. Masstoleranzen bei Holzprodukten sind also Teil der natürlichen Eigenschaften des Holzes und stellen keinen Mangel dar.

*gemäss DIN 4074
^zertifiziert, FSC[®] C020581

[®]Das Holz wurde mit Holzschutzmittel zum vorbeugenden Schutz vor holzerstörenden Pilzen und Insekten behandelt. Enthält Kupfercarbonat und N,N-Didecyl-N-methyl-poly-(oxethyl)-ammoniumpropionat. Holz für den Aussenbereich.



Spieltürme & Schaukeln
Rutschen & Sandkästen
Recks & Picknicktische
Fussballtore & vieles mehr

Craft: www.hpunkt.de

Verkauf aller Artikel ohne Deko, Irrtümer und technische Änderungen vorbehalten. Farbabweichungen drucktechnisch bedingt. Alle Massangaben sind Ca.-Masse. Sollte ein Artikel vergriffen sein, bemühen wir uns, diesen schnellstmöglich wieder für Sie bereitzustellen. Alle Preise sind unverbindliche Preisempfehlungen (Stand März 2016). Preisänderungen auch im Saisonverlauf möglich.

Wissen, Varianten, Tipps und mehr! Wir als Ihr Fachhändler stehen Ihnen gerne bei der Planung Ihrer Anlagen zur Seite. Bitte fragen Sie uns. Oder nutzen Sie unsere Online-Plattform mit Tipps, Varianten und Anleitungen unter dream-garden.ch



Alle Preise in CHF inklusive der gesetzl. MwSt.



Bitte beachten Sie: Alle in diesem Katalog vorgestellten Kinderspielgeräte und deren Zubehör sind für den privaten Gebrauch und grundsätzlich für Kinder von 3 bis 14 Jahren geeignet. Natürlich gibt es hiervon Abweichungen, zum Beispiel alle Sandkästen. Die Abweichungen von dieser Norm haben wir für Sie gekennzeichnet, zum Beispiel auf den WINNET00 System-Übersichtsseiten 54 und 55.

