

ADEZZ[®]

WE PRODUCE GARDEN PRODUCTS FOR PROFESSIONALS

2018



Vorwort

ADEZZ produziert bereits seit 1991 Pflanzgefäße, Feuerstellen und Wasserelemente in eigenen Produktionsbetrieben zu einem äußerst konkurrenzfähigen Preis. Durch Maßanfertigungen, viele RAL-Farben und Rollen für nahezu alle Produkte, abgerundet durch ausgereifte Zubehör- und Pflegeprodukte stellen wir Ihnen und Ihren Kunden eine Vielzahl an Möglichkeiten für eine individuelle Gartengestaltung zur Verfügung.

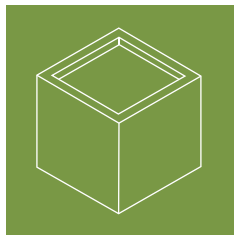

Pflanzgefäße 4-31



Feuer 32-65



Wasser 66-73

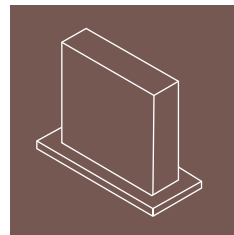

Wände 74-79

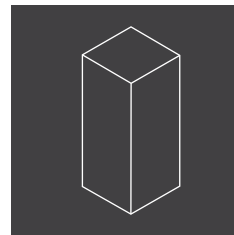

Sockel 80-81

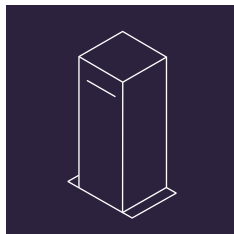

Briefkästen 82-85



Beleuchtung 86-87

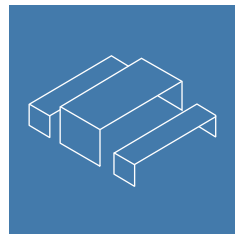

Möbel 88-89

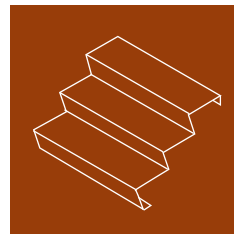

Treppen 90-91



Beeteinfassung 92-95



Corten Stahl

Die Materialstärke von Corten Stahl Pflanzgefäßen ist Standard-2 mm. Die Herstellung in 3-4 und 5 mm ist möglich. Corten ist eine sehr starke Stahlart, die die Eigenschaft hat, sich selbst zu schützen, sobald sich an der Außenseite eine Rostschicht gebildet hat. Diese natürliche feste Rostschicht, schützt vor weiterer Korrosion. Charakteristisch für Corten Stahl ist die braun-orange Rostfarbe und die Langlebigkeit. Unsere Corten-Stahlprodukte werden roh geliefert. Der Rostprozess nimmt je nach Standort und Witterung ca. 4-5 Monate in Anspruch. Standardmäßig werden die Gefäße mit 15 mm hohen Füßen ausgestattet. Das Modell "Andes" gibt es auch mit 90 mm hohen Füßen. 5 Jahre Garantie.



Rollen 1100 KG



Rollen 450 KG



CorTen Versiegelung



Andes (CC)



Andes (CAP)
FüÙe 90mm



Cado (CC)



Celso (CS)



Atlas (CT)

				KG	Verkauf inkl. MwSt 7,7%
Andes CA1	1400	1400	800 mm	112	€ 676,36
Andes CA2	1200	1200	800 mm	93	€ 558,96
Andes CA2.1	1200	1200	600 mm	78	€ 474,96
Andes CA2.2	1200	1200	400 mm	61	€ 400,64
Andes CA3	1000	1000	1000 mm	89	€ 529,88
Andes CA4	1000	1000	800 mm	75	€ 473,88
Andes CA4.1	1000	1000	600 mm	60	€ 399,57
Andes CA4.2	1000	1000	400 mm	47	€ 333,87
Andes CA5	800	800	800 mm	54	€ 353,26
Andes CA5.1	800	800	600 mm	44	€ 304,79
Andes CA6	700	700	700 mm	42	€ 282,17
Andes CA7	600	600	600 mm	31	€ 217,55
Andes CA8	500	500	500 mm	22	€ 170,17
Andes CA9	2000	500	600 mm	69	€ 428,65
Andes CA10	1500	500	600 mm	54	€ 360,80
Andes CA11	1200	500	600 mm	45	€ 317,72
Andes CA12	900	300	800 mm	37	€ 275,71
Andes CA13	500	500	1000 mm	38	€ 258,48
Andes CA14	400	400	1000 mm	30	€ 217,55
Andes CA15	400	400	800 mm	25	€ 191,71
Andes CA16	400	400	400 mm	15	€ 122,78

Andes CAP1	1400	1400	800 mm	109	€ 714,05
Andes CAP2	1200	1200	800 mm	89	€ 594,50
Andes CAP4	1000	1000	800 mm	70	€ 507,27
Andes CAP5	800	800	800 mm	54	€ 384,49
Andes CAP7	600	600	600 mm	31	€ 238,02
Andes CAP9	2000	500	600 mm	68	€ 460,96
Andes CAP10	1500	500	600 mm	54	€ 389,87
Andes CAP11	1200	500	600 mm	45	€ 344,64

			KG	Verkauf inkl. MwSt 7,7%
Cado CC1*	1000	800 mm	62	€ 612,81
Cado CC2*	800	800 mm	47	€ 471,73
Cado CC3*	600	600 mm	28	€ 303,71
Cado CC4*	500	500 mm	14	€ 256,33

Celso CS1*	1500	1500 mm	145	€ 1.194,39
Celso CS2*	1200	1200 mm	90	€ 808,83
Celso CS3*	1000	1000 mm	59	€ 596,66
Celso CS4*	800	800 mm	25	€ 428,65

Atlas CT1	1200	800 mm	70	€ 632,20
Atlas CT2	1200	600 mm	60	€ 563,27
Atlas CT3	1000	800 mm	55	€ 527,73
Atlas CT4	1000	600 mm	47	€ 487,88
Atlas CT5	800	800 mm	45	€ 420,03
Atlas CT6	800	600 mm	37	€ 362,95
Atlas CT7	600	600 mm	26	€ 291,87

* Rollen möglich



Material
4 mm

Fuß
90 mm

Verzinktem Stahl

Feuerverzinkung ist eine Form der Galvanisierung. Stahl wird nach entsprechender Vorbehandlung in ein ca. 460 °C heißes Zinkbad getaucht. An der Stahloberfläche bildet sich eine graue, kräftige Eisen-Zink-Legierung, die den Stahl über Jahrzehnte vor Korrosion schützt. Durch einen weiteren Prozess bekommen unsere Gefäße einen charmanten, verwitterten Ausdruck. 5 Jahre Garantie.



Überlaufrohr



Vadim

				KG	Verkauf inkl. MwSt 7,7%
Vadim VS1	1400	1400	800 mm	215	€ 1.486,26
Vadim VS2	1200	1200	800 mm	172	€ 1.254,71
Vadim VS4	1000	1000	800 mm	139	€ 1.073,77
Vadim VS5	800	800	800 mm	109	€ 795,90
Vadim VS7	600	600	600 mm	60	€ 467,42



Vadim

Vadim VS9	2000	500	600 mm	130	€ 940,22
Vadim VS10	1500	500	600 mm	105	€ 786,21
Vadim VS11	1200	500	600 mm	89	€ 655,89



Vidar

			KG	Verkauf inkl. MwSt 7,7%
Vidar VSA1	1030/700	1000 mm	102	€ 1.327,94
Vidar VSA2	830/600	800 mm	138	€ 1.003,76

SONDER-
ANFERTIGUNG
MÖGLICH



Aluminium

Material
3 mm

Fuß
15 oder 90
mm

Aluminium

Die Aluminium Produkte werden aus 3mm Aluminium hergestellt. Die Produktion in 4-5 mm Stärke ist möglich. Aluminium ist leicht, stabil, langlebig und korrosionsbeständig. Der obere Rand des gesamten Aluminium Pflanzgefäß ist doppelt umgelegt, was dem Produkt einen robusten und zeitlosen Look gibt. Am Boden des Kübels sind Standardfüße mit einer Höhe von 15 mm angebracht, so dass der Behälter einen kleinen Bodenabstand hat. Das Rohgefäß wird mit einer Farb-Pulverbeschichtung versehen. 5 Jahre Garantie.

Die Standardfarben sind **RAL 7021,7035, 9010**. Fast alle anderen Standard-RAL-Farben sind möglich (mit 10% Farbaufschlag).



Pflegeset



Entkalkung



Rollen 1100 KG



Rollen 450 KG



Überlaufrohr



Florida (AF)



Florida (AFP)
FüÙe 90mm



Sydney (AM)



Cairo (AC)

				KG	Verkauf inkl. MwSt 7,7%
Florida AF1	1400	1400	800 mm	58	€ 1.371,02
Florida AF2	1200	1200	800 mm	47	€ 1.144,85
Florida AF2.1	1200	1200	600 mm	38	€ 926,22
Florida AF2.2	1200	1200	400 mm	38	€ 729,13
Florida AF3	1000	1000	1000 mm	45	€ 1.138,39
Florida AF4	1000	1000	800 mm	38	€ 972,53
Florida AF4.1	1000	1000	600 mm	30	€ 777,59
Florida AF4.2	1000	1000	400 mm	30	€ 603,12
Florida AF5	800	800	800 mm	29	€ 753,90
Florida AF5.1	800	800	600 mm	23	€ 620,35
Florida AF6	700	700	700 mm	22	€ 529,88
Florida AF7	600	600	600 mm	16	€ 400,64
Florida AF8	500	500	500 mm	12	€ 295,10
Florida AF9	2000	500	600 mm	37	€ 845,45
Florida AF10	1500	500	600 mm	29	€ 690,36
Florida AF11	1200	500	600 mm	24	€ 592,35
Florida AF12	900	300	800 mm	20	€ 528,81
Florida AF13	500	500	1000 mm	20	€ 494,34
Florida AF14	400	400	1000 mm	16	€ 402,80
Florida AF15	400	400	800 mm	13	€ 341,41
Florida AF16	400	400	400 mm	7	€ 208,94

Florida AFP1	1400	1400	800 mm	56	€ 1.522,88
Florida AFP2	1200	1200	800 mm	46	€ 1.277,32
Florida AFP4	1000	1000	800 mm	36	€ 1.086,69
Florida AFP5	800	800	800 mm	28	€ 849,75
Florida AFP7	600	600	600 mm	16	€ 458,80
Florida AFP9	2000	500	600 mm	35	€ 947,76
Florida AFP10	1500	500	600 mm	28	€ 779,75
Florida AFP11	1200	500	600 mm	23	€ 669,89

			KG	Verkauf inkl. MwSt 7,7%
Sydney AM1	1200	800 mm	33	€ 994,07
Sydney AM2	1200	600 mm	28	€ 832,52
Sydney AM3	1000	800 mm	26	€ 827,14
Sydney AM4	1000	600 mm	22	€ 691,43
Sydney AM5	800	800 mm	21	€ 646,20
Sydney AM6	800	600 mm	17	€ 532,04
Sydney AM7	600	600 mm	12	€ 416,80

Cairo AC1	1000	800 mm	31	€ 893,91
Cairo AC2	800	800 mm	23	€ 673,13
Cairo AC3	600	600 mm	13	€ 443,72



Hartholz

Material
22 mm

Fuß
Valencia
90 mm

Fuß
Sevilla
20 mm

Hartholz

Wir verarbeiten nur tropisches Hartholz mit Zertifizierung, das legal gefällt wurde und zur Dauerhaftigkeitsklasse 1 zählt. Durch die Verwendung von Hartholz schaffen wir nachhaltige Produkte mit einer natürlichen, warmen Ausstrahlung. Aufgrund der hohen Dauerhaftigkeitsklasse ist keine Behandlung notwendig. Alle Befestigungsmaterialien sind aus Edelstahl, die Innenseiten sind mit Antiwurzeltuch verkleidet. Bei einigen Modellen sind Maßanfertigungen möglich.
5 Jahre Garantie.



Valencia (HR)



Sevilla (HS)



Sevilla Taps (HO)

SONDER-
ANFERTIGUNG
MÖGLICH



				KG	Verkauf inkl. MwSt 7,7%
Valencia HR1	1200	1200	950 mm	109	€ 921,91
Valencia HR2	1000	1000	950 mm	87	€ 778,67
Valencia HR3	800	800	800 mm	52	€ 451,26
Valencia HR4	600	600	600 mm	29	€ 258,48
Valencia HR5	2000	500	600 mm	65	€ 514,81
Valencia HR6	1500	500	600 mm	48	€ 414,65
Valencia HR7	1200	500	600 mm	38	€ 334,95

				KG	Verkauf inkl. MwSt 7,7%
Sevilla HS1	1400	1400	740 mm	114	€ 1.008,07
Sevilla HS2	1200	1200	740 mm	93	€ 832,52
Sevilla HS3	1000	1000	740 mm	74	€ 670,97
Sevilla HS4	800	800	740 mm	56	€ 552,50
Sevilla HS5	600	600	620 mm	34	€ 372,64
Sevilla HS6	2000	500	620 mm	75	€ 674,20
Sevilla HS7	1500	500	620 mm	64	€ 598,81
Sevilla HS8	1200	500	620 mm	49	€ 485,73

Sevilla Taps HO5	700	700	980 mm	57	€ 488,96
Sevilla Taps HO6	600	600	860 mm	42	€ 424,34
Sevilla Taps HO7	550	550	740 mm	33	€ 382,34
Sevilla Taps HO8	500	500	620 mm	25	€ 338,18



Eichenholzbottich

Hochwertige runde Bottiche aus Eiche mit stabilen Edelstahlringen (2 mm) und zwei Henkeln.

Alle Bottiche sind imprägniert und mit Öl behandelt. Zusätzlich ist die innere Seite "verbrannt" - diese Behandlung gewährleistet, dass die Bottiche von innen nicht angegriffen werden können.

Schöne natürliche handgefertigten Bottiche, die sowohl in klassischen als auch modernen Gärten hervorragend passen.

5 Jahre Garantie.

neu

Hartholz

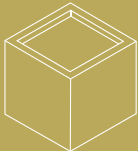



Holzzuber
HB1



Holzzuber
HB2



Holzzuber
HB3

			KG	Verkauf inkl. MwSt 7,7%
Holzzuber HB1	1000	800 mm	46	€ 642,97
Holzzuber HB2	800	700 mm	38	€ 402,80
Holzzuber HB3	600	500 mm	20	€ 221,86



Improved Oak

Improved Oak wird aus amerikanischer Eiche hergestellt.

Amerikanische Eiche bildet eine breite und dichte Krone und verdrängt daher, unter Waldbedingungen, andere Baumarten und lässt kein Unterholz zu. Deshalb werden diese Bäume stufenweise gefällt und durch heimische Arten ersetzt. Um amerikanische Eiche im Außenbereich verwenden zu können, muss sie der Nachhaltigkeitsklasse 2 entsprechen. Dieser Prozess ist wie folgt: das Holz wird gesägt, getrocknet und dann thermisch modifiziert ohne Zusatz von chemischen Substanzen oder Biopolymeren.

Darüber hinaus wird das Produkt in den Niederlanden geschnitten, gesägt, getrocknet, thermisch modifiziert und zu einem schönen Endprodukt verarbeitet. Dies bedeutet kurze Wege vom Rohmaterial zu einem sehr langlebigen Material.

5 Jahre Garantie.

neu





Improved Oak
HOP





Improved Oak
HOP

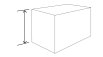

Improved Oak Taps
HOPT

				KG	Verkauf inkl. MwSt 7,7%
HOP2	1200	1200	740 mm	0	€ 1.246,09
HOP3	1000	1000	740 mm	0	€ 1.065,15
HOP4	800	800	740 mm	0	€ 912,22
HOP5	600	600	620 mm	0	€ 721,59
HOP6	2000	500	620 mm	0	€ 1.021,00
HOP7	1500	500	620 mm	0	€ 878,83
HOP8	1200	500	620 mm	0	€ 795,90

				KG	Verkauf inkl. MwSt 7,7%
HOPT5	700	700	980 mm	57	€ 947,76
HOPT6	600	600	860 mm	42	€ 847,60
HOPT7	550	550	740 mm	33	€ 744,21
HOPT8	500	500	620 mm	25	€ 672,05

Material
3 mm

Standard
Farbe
RAL 7021

Fiberglas

Unsere Fiberglasplantgefäße werden aus hochwertigem faserverstärktem Fiberglas hergestellt. Besonderes Augenmerk legen wir auf zusätzlich verstärkte Ecken und bei allen kubischen Formen auf eine Dämmung mit Polystyrol. Der doppelt umgelegte Rand verleiht dem Gefäß zusätzliche Stabilität und eine körperhafte Optik. Als Standardfarbe verwenden wir **RAL 7021** schwarzgrau. Weitere lieferbare RAL-Farben: **7006 | 7016 | 7035 | 9005 | 9010** (10% Farbaufschlag).

Wir empfehlen die Gefäße mindestens zweimal im Jahr mit unserem Polyester Pflege-Set zu reinigen (Siehe Zubehör). Verwenden Sie bitte keinen Hochdruckreiniger und keine scheuernden oder lösungsmittelhaltigen Reinigungsmittel, da die Gefäße sonst beschädigt werden können.

5 Jahre Garantie.



Pflegeset



Überlaufrohr



Rollen 1100 KG



Rollen 450 KG

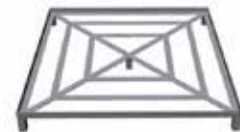

Verzinkte Stahlgestelle



Buxus



Buxus

				KG	Verkauf inkl. MwSt 7,7%
Buxus PB1	2000	2000	600 mm	49	€ 1.125,47
Buxus PB2	1600	1600	600 mm	36	€ 826,06
Buxus PB3	1400	1400	600 mm	30	€ 690,36
Buxus PB5	1200	1200	1000 mm	34	€ 787,29
Buxus PB6	1200	1200	800 mm	29	€ 675,28
Buxus PB7	1200	1200	600 mm	24	€ 564,35
Buxus PB8	1200	1200	400 mm	19	€ 428,65
Buxus PB9	1000	1000	1000 mm	27	€ 633,28
Buxus PB10	1000	1000	800 mm	23	€ 539,58
Buxus PB11	1000	1000	600 mm	19	€ 446,96
Buxus PB12	1000	1000	400 mm	15	€ 334,95
Buxus PB13 *	800	800	800 mm	18	€ 409,26
Buxus PB13.1 *	800	800	600 mm	14	€ 334,95
Buxus PB14 *	700	700	700 mm	14	€ 299,41
Buxus PB15 *	600	600	600 mm	10	€ 220,79
Buxus PB16 *	500	500	500 mm	7	€ 159,40
Buxus PB17	400	400	400 mm	4	€ 102,32
Buxus PB18	500	500	1000 mm	12	€ 323,10
Buxus PB19	400	400	1200 mm	11	€ 294,02
Buxus PB20	400	400	1000 mm	9	€ 250,94
Buxus PB21	400	400	800 mm	8	€ 207,86

* Rollen möglich

				KG	Verkauf inkl. MwSt 7,7%
Buxus PB22 *	2000	500	600 mm	22	€ 487,88
Buxus PB23 *	1500	500	600 mm	17	€ 384,49
Buxus PB24 *	1200	500	600 mm	14	€ 323,10
Buxus PB24.1 *	900	500	600 mm	11	€ 261,71
Buxus PB25	900	250	800 mm	11	€ 256,33
Buxus PB25.1	1500	250	800 mm	18	€ 394,18
Buxus PB26 *	1000	500	500 mm	11	€ 245,56
Buxus PB27	1000	400	400 mm	8	€ 193,86
Buxus PB27.1	1500	400	400 mm	12	€ 260,63
Buxus PB27.2	1200	400	400 mm	10	€ 217,55
Buxus PB27.3	600	400	400 mm	5	€ 133,55
Buxus PB28	2300	500	400 mm	19	€ 426,49
Buxus PB29 *	2000	400	800 mm	25	€ 580,50
Buxus PB30 *	1500	400	800 mm	19	€ 455,57
Buxus PB31 *	1200	400	800 mm	16	€ 380,18
Buxus PB32 *	1000	400	800 mm	14	€ 330,64

* Rollen möglich

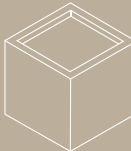



Material
3 mm

Standard
Farbe
RAL 7021

Fiberglas

Unsere Fiberglasplantgefäße werden aus hochwertigem faserverstärktem Fiberglas hergestellt. Besonderes Augenmerk legen wir auf zusätzlich verstärkte Ecken und bei allen kubischen Formen auf eine Dämmung mit Polystyrol. Der doppelt umgelegte Rand verleiht dem Gefäß zusätzliche Stabilität und eine körperhafte Optik. Als Standardfarbe verwenden wir **RAL 7021** schwarzgrau. Weitere lieferbare RAL-Farben: **7006 | 7016 | 7035 | 9005 | 9010** (10% Farbaufschlag).

Wir empfehlen die Gefäße mindestens zweimal im Jahr mit unserem Polyester Pflege-Set zu reinigen (Siehe Zubehör). Verwenden Sie bitte keinen Hochdruckreiniger und keine scheuernden oder lösungsmittelhaltigen Reinigungsmittel, da die Gefäße sonst beschädigt werden können.

5 Jahre Garantie.





Pflegeset



Überlaufrohr

Acer



			KG	Verkauf inkl. MwSt 7,7%
Acer PE1.1	1500	800 mm	20	€ 691,43
Acer PE1	1200	800 mm	13	€ 568,66
Acer PE2	950	700 mm	9	€ 389,87
Acer PE3	890	1000 mm	11	€ 502,96
Acer PE4	630	520 mm	5	€ 178,78
Acer PE5	550	760 mm	5	€ 227,25

Canna



Canna PC1	500	590 mm	4	€ 148,63
Canna PC2	500	900 mm	5	€ 199,25
Canna PC3	720	840 mm	8	€ 231,56
Canna PC4	800	1000 mm	11	€ 397,41
Canna PC5	1000	950 mm	12	€ 446,96
Canna PC6	700	1120 mm	11	€ 414,65

Ceder



Ceder PD1	2000	400 mm	17	€ 828,21
Ceder PD2	1530	340 mm	12	€ 568,66
Ceder PD3	1200	400 mm	9	€ 422,18

Bellis



Bellis PJ1	1500	600 mm	25	€ 562,19
Bellis PJ2	1200	600 mm	19	€ 417,88
Bellis PJ3	1000	600 mm	15	€ 330,64
Bellis PJ4	800	600 mm	11	€ 250,94

Malva



Malva PM1	1200	200 mm	7	€ 422,18
Malva PM2	2000	400 mm	18	€ 792,67

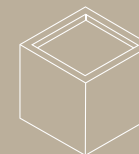



Material
3 mm

Standard
Farbe
RAL 7021

ORGAN Fiberglas

Atemberaubend schöne organische, natürliche Formen, die sowohl einzeln als auch als Gruppe wunderbar aussehen. Pflanzenkübel, die keine untergeordnete Rolle mehr spielen, sondern ein wichtiger Bestandteil der gesamten Komposition sind.

Der obere Rand ist doppelt umgelegt und folgt den Konturen dieser Pflanzenkübel.

Standard in **RAL 7021** schwarzgrau. Außerdem erhältlich in **RAL-Farben: 7006 | 7016 | 7035 | 9005 | 9010** (10% Farbzuschlag).

Diese Pflanzenkübel werden aus hochwertigem, vollständig gefärbtem Polyester hergestellt. Diese Produkte sind verfügbar in struktur oder Hochglanz.

Wir empfehlen, die Pflanzenkübel zweimal im Jahr zu reinigen und pflegen. Hierfür haben wir ein spezielles Produkt-Set zusammengestellt: "Cleaner + Protector set".
5 Jahre Garantie.





Pflegeset



Überlaufrohr



Organ

				KG	Verkauf inkl. MwSt 7,7%
Organ PO1	1610	1335	600 mm	26	€ 738,82
Organ PO1 hochglanz	1610	1335	600 mm	26	€ 885,29

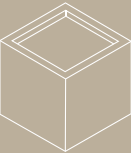
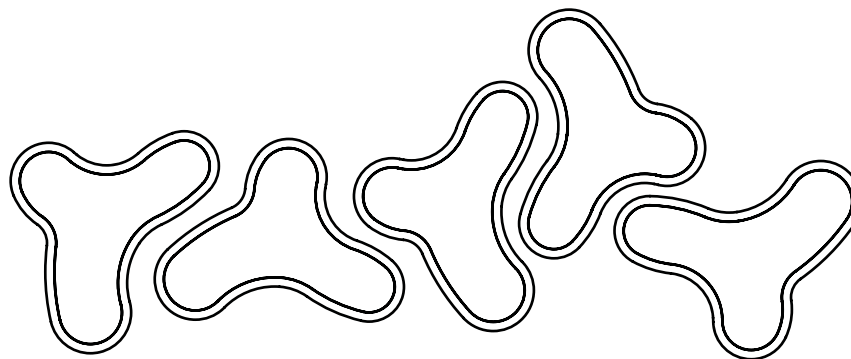



Material
3 mm

Standard
Farbe
RAL 7021

SHAPE Fiberglas

Atemberaubend schöne organische, natürliche Formen, die sowohl einzeln als auch als Gruppe wunderbar aussehen. Pflanzenkübel, die keine untergeordnete Rolle mehr spielen, sondern ein wichtiger Bestandteil der gesamten Komposition sind.

Der obere Rand ist doppelt umgelegt und folgt den Konturen dieser Pflanzenkübel.

Standard in **RAL 7021** schwarzgrau. Außerdem erhältlich in **RAL-Farben: 7006 | 7016 | 7035 | 9005 | 9010** (10% Farbzuschlag).

Diese Pflanzenkübel werden aus hochwertigem, vollständig gefärbtem Polyester hergestellt. Diese Produkte sind verfügbar in struktur oder Hochglanz.

Wir empfehlen, die Pflanzenkübel zweimal im Jahr zu reinigen und pflegen. Hierfür haben wir ein spezielles Produkt-Set zusammengestellt: "Cleaner + Protector set".
5 Jahre Garantie.





Pflegeset



Überlaufrohr



Shape

				KG	Verkauf inkl. MwSt 7,7%
Shape PS1	1300	1260	600 mm	21	€ 624,66
Shape PSH1 hochglanz	1300	1260	600 mm	21	€ 746,36

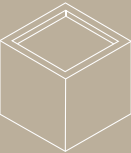
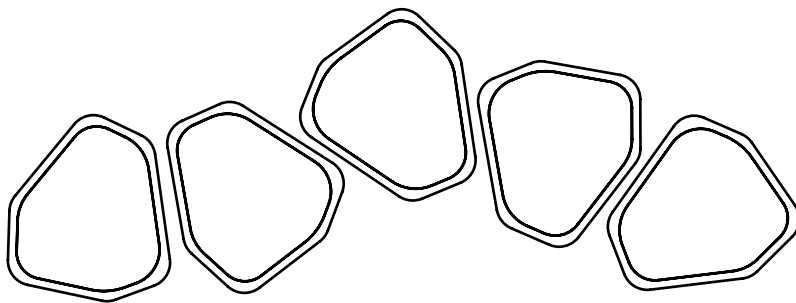



Ellipse Fiberglas

Ein schöner fester Polyesterbehälter in einer ovalen Form. Diese ovale Form ist tatsächlich überall anwendbar und wird aus jedem Blickwinkel eine überraschend schöne Erscheinung haben. Der doppelt umgelegte Rand betont diese schöne schlanke Form.

Standard verfügbar in in Anthrazit **RAL 7021**. Auch erhältlich in **RAL-Farben 7006 | 7016 | 7035 | 9005 | 9010** (10% Farbzuschlag).

Diese Pflanzgefäße sind aus hochwertigem Polyester der durchgefärbt ist. Beide sind in Struktur und Hochglanz erhältlich.

Wir empfehlen die Pflanzgefäße mindestens zweimal im Jahr zu reinigen und zu pflegen. Dafür haben wir ein spezielles Produktset zusammengestellt: "Cleaner + Protector Set". 5 Jahre Garantie.



Pflegeset



Überlaufrohr

neu

Fiberglas

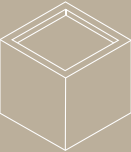

Ellipse PEL1



Ellipse PEL2

				KG	Verkauf inkl. MwSt 7,7%
Ellipse PEL1	2000	1200	600 mm	34	€ 801,29
Ellipse PELH1 hochglanz	2000	1200	600 mm	34	€ 959,61
Ellipse PEL2	1150	800	600 mm	20	€ 422,18
Ellipse PELH2 hochglanz	1150	800	600 mm	20	€ 505,11

Standard
Farbe
RAL 7021

Material
3 mm

Fiberglas hochglanz

Unsere Fiberglaspflanzgefäße werden aus hochwertigem faserverstärktem Fiberglas hergestellt. Besonderes Augenmerk legen wir auf zusätzlich verstärkte Ecken und bei allen kubischen Formen auf eine Dämmung mit Polystyrol. Der doppelt umgelegte Rand verleiht dem Gefäß zusätzliche Stabilität und eine körperhafte Optik. Als Standardfarbe verwenden wir **RAL 7021** schwarzgrau. Weitere lieferbare **RAL-Farben: 7006 | 7016 | 7035 | 9005 | 9010** (10% Farbaufschlag).

Wir empfehlen die Gefäße mindestens zweimal im Jahr mit unserem Polyester Pflege-Set zu reinigen (Siehe Zubehör). Verwenden Sie bitte keinen Hochdruckreiniger und keine scheuernden oder lösungsmittelhaltigen Reinigungsmittel, da die Gefäße sonst beschädigt werden können.

5 Jahre Garantie.



Pflegeset



Überlaufrohr



Rollen 1100 KG



Rollen 450 KG



Buxus



Canna

				KG	Verkauf inkl. MwSt 7,7%
Buxus PBH10	1000	1000	800 mm	23	€ 723,74
Buxus PBH11	1000	1000	600 mm	19	€ 598,81
Buxus PBH13	800	800	800 mm	18	€ 549,27
Buxus PBH13.1*	800	800	600 mm	16	€ 449,11
Buxus PBH14*	700	700	700 mm	14	€ 424,34
Buxus PBH15*	600	600	600 mm	10	€ 312,33
Buxus PBH16*	500	500	500 mm	7	€ 218,63
Buxus PBH17	400	400	400 mm	4	€ 141,09
Buxus PBH19	400	400	1200 mm	11	€ 413,57
Buxus PBH20	400	400	1000 mm	9	€ 352,18
Buxus PBH21	400	400	800 mm	8	€ 291,87
Buxus PBH23*	1500	500	600 mm	17	€ 533,12
Buxus PBH24*	1200	500	600 mm	14	€ 446,96
Buxus PBH25	900	250	800 mm	11	€ 342,49
Buxus PBH27	1000	400	400 mm	8	€ 266,02

* Rollen möglich

			KG	Verkauf inkl. MwSt 7,7%
Canna PCH1	500	590 mm	4	€ 186,32
Canna PCH2	500	900 mm	5	€ 247,71
Canna PCH3	720	840 mm	8	€ 289,71
Canna PCH4	800	1000 mm	11	€ 495,42
Canna PCH6	700	1120 mm	11	€ 516,96

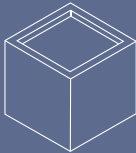



Standard
Farbe
RAL 7021

Hochbeete

Zum einfachen Anbau zur Ernte von Blumen, Kräutern und Pflanzen, haben wir dieses Produkt entwickelt. Einen fiberglas Hochbeet mit einer Höhe von 200 mm wurde auf einer soliden Basis mit verstellbaren Füßen aus 4 mm Stahl platziert. Die Basis ist in **DB703** pulverbeschichtet. Die Polyester-Hochbeet hat eine Stärke von 3 mm. Die Standardfarbe der Hochbeete ist **RAL 7021**. Weitere lieferbare **RAL-Farben: 7006 | 7016 | 7035 | 9005 | 9010** (10% Farbaufschlag). 5 Jahre Garantie.



Pflegeset



Überlaufrohr

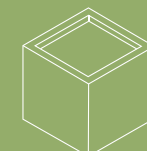

Level One (PL1)



Level One (PL2)



Level One (PL3)



Level One (PL4)



				KG	Verkauf inkl. MwSt 7,7%
Level One PL1	1500	1000	200/910 mm	49	€ 928,37
Level One PL2	1500	500	200/910 mm	35	€ 742,05
Level One PL3	1000	1000	200/910 mm	40	€ 790,52
Level One PL4	1000	500	200/910 mm	29	€ 631,12



Material
23 mm

Farbe
RAL 7035

Polymerbeton

Polymerbeton ist ein Verbundformstein. Durch die Festigkeit des Materials ist er ideal für den Einsatz in öffentlichen Bereichen geeignet. Das Material hat eine sehr hohe Druck- und Zugfestigkeit und ist stärker als viele andere Faserbetonarten. Für Polymerbeton werden natürliche Mineralien mit Bindemittel vermischt. Die Komponenten sind größtenteils recyclebar. Die Gefäße sind 100% wasserdicht und extrem frostbeständig. Die glatte Struktur, sorgt dafür, dass dem Material nur wenig Schmutz anhaftet. (Material wird durch Regen gereinigt)
5 Jahre Garantie.



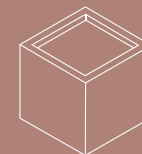

Banco

				KG	Verkauf inkl. MwSt 7,7%
Banco BT8	1000	1000	800 mm	230	€ 1.126,54
Banco BT9	800	800	800 mm	172	€ 775,44
Banco BT11	800	800	600 mm	139	€ 626,81
Banco BT15	600	600	600 mm	103	€ 464,19



Besso

			KG	Verkauf inkl. MwSt 7,7%
Besso BS1	2000	400 mm	269	€ 1.212,70
Besso BS2	1500	400 mm	125	€ 563,27
Besso BS4	1800	450 mm	237	€ 1.068,38
Besso BS5	2350	600 mm	500	€ 2.254,16



Besso

Besso BS3 (mit Sitzring)	2200/300	400 mm	404	€ 1.821,21
---------------------------------	----------	--------	-----	-------------------



Picasso

Picasso BP1	1000	600 mm	120	€ 540,65
Picasso BP2	600	900 mm	70	€ 315,56



Barro

Barro BR1	1200	900 mm	231	€ 1.041,46
Barro BR2	1500	1200 mm	408	€ 1.838,44



Bodil mit 60mm Füßen

Bodil BD1	1800	400 mm	378	€ 1.703,81
Bodil BD2	2350	400 mm	624	€ 2.812,05



FORNO^o

FORNO^o ist das neue Produkt um draußen eine gesunde Mahlzeit zuzubereiten.

Die kugelförmige Feuerschale hat eine runde, breite, dicke flache Röstplatte, die Sie als eine Art Teppanyaki oder Plancha verwenden können.

Die Bratplatte hat unterschiedliche Kochtemperaturen. Die Mitte der Bratplatte ist wärmer als die Außenseite, sodass das Kochen noch einfacher ist und Sie alle Zutaten zusammen servieren können.

Der FORNO^o ist wunderschön gestaltet und ist ein besonderes Erlebnis um gemeinsam mit Ihren Gästen auf eine stimmungsvolle Art zu kochen. Ob Sie jetzt Eier backen, Gemüse langsam kochen, ein zartes Steak grillen oder ein Fischgericht zubereiten, mit dem FORNO^o entdecken Sie eine neue Welt voller Möglichkeiten für das Kochen im Freien.

Mit dem mitgelieferten Grillrost können Sie gleichzeitig grillen und backen.

- Oberer Ring aus 10mm Carbon-Steel dient als Backblech / Plancha / Teppanyaki
- Durchmesser 1000mm
- Feuer durch Lufttaste einstellbar
- Verstellbare feste Füße für jede Oberfläche
- Inkl. Chassis (Auswahl aus 4 verschiedenen Basen)
- Inkl. FORNO^o Grillrost + Halter
- 5 Jahre Garantie

FORNO^o

healthy outdoor cooking

neu

FORNO





FORNO (Basis 1)

FORNO (Basis 2)



FORNO (Basis 3)

FORNO (Füße)

			KG	Verkauf inkl. MwSt 7,7%
FORNO BFC1 (Füße)	1000	825 mm	100	€ 1.072,69
FORNO BFC2 (Basis 1)	1000	1000 mm	116	€ 1.157,78
FORNO BFC3 (Basis 2)	1000	1000 mm	120	€ 1.157,78
FORNO BFC4 (Basis 3)	1000	735 mm	170	€ 1.376,41

Auch verfügbar:

- FORNO® Holzlager, verschiedene Modelle





Material
3 mm

Burni Feuelemente

Die komplette BURNI® Collection wird aus 3 mm starkem Corten Stahl gefertigt und jedes Modell kann mit einem BBQ Grill ausgestattet werden. Gegen einen geringen Aufpreis können alle BURNI®s mit einer schwarzen, hitzebeständigen Farbe beschichtet werden (nur geringer/kaum Rostschutz!). Auf alle Produkte der BURNI® -Serie gewähren wir 5 Jahre Garantie.

Anzünden: beginnen Sie immer mit kleinen Mengen feinem Anzündholz und befeuern Sie die Feuerstelle erst wenn das Feuer deutlich brennt mit größeren Scheiten. Stellen Sie immer sicher, dass das Feuer genügend Sauerstoff bekommt. Bitte beachten Sie, dass die Außenseite der Feuerstellen sehr heiß werden kann – Verbrennungsgefahr!

Alle Corten Stahlprodukte werden unberostet ausgeliefert. Die Corten Stahloptik entsteht bei normaler Bewitterung langsam innerhalb von 4-5 Monaten: bis zur dann versiegelten Oberfläche kann es zu Verfärbungen/Rostspuren am Ausstellungsort kommen.



Borr

BORR Gartenkamin

Ein einzigartiges industrielles Design mit einem zeitlosen Look. Ein Kamin, der überall gut zur Geltung kommt und die Ihrem Garten eine zusätzliche Dimension verleiht. Durch seine Höhe wird dieser Kamin zusätzliche und länger Wärme abstrahlen. Dieser Kamin ist ein echtes Prachtstück auf Ihrer Terrasse. Für kulinarische Erlebnisse bietet er Platz für einen Grillrost, außerdem können Sie mit Hilfe eines Pizzasteins hervorragend Pizzen im Kamin zubereiten.

Gefertigt aus 3mm Cortenstahl A und auch in schwarz erhältlich (mit hitzebeständigem Lack).
5 Jahre Garantie

				KG	Verkauf inkl. MwSt 7,7%
Borr BRRS1.150 Corten	500	500	2000 mm	168	€ 1.248,24
Grillrost (BAC7)					€ 40,93



Burni

Material
3 mm



Zubehör Burni: Türen für die Modelle THOR, ENOK sind einfach, auf bestehende und neue Kamine zu installieren.
5 Jahre Garantie.



Hitzebeständige Farbe



	Verkauf inkl. MwSt 7,7%
Thor Tür BRDS1 Corten	€ 185,24
Thor Tür BRDG1 Schwarz	€ 217,55
Enok Tür BKDS1 Corten	€ 231,56
Enok Tür BKDG1 Schwarz	€ 260,63

Enok



				KG	Verkauf inkl. MwSt 7,7%
Enok BK2SA.200 Corten	1000	500	1000 mm	99	€ 844,37
Enok BK2GA.200 Schwarz	1000	500	1000 mm	99	€ 1.139,47
Enok Wand BKWS1.200 Corten	1000	500	500 mm	77	€ 660,20
Enok Wand BKWG1.200 Schwarz	1000	500	500 mm	77	€ 848,68
Enok hängend BKHS1.200 Corten	1000	500	500 mm	77	€ 712,97
Enok hängend BKHG1.200 Schwarz	1000	500	500 mm	77	€ 896,06
Grillrost (BAC8)					€ 53,85

Thor



Thor BR2SA.150 Corten	550	500	1050 mm	75	€ 697,90
Thor BR2GA.150 Schwarz	550	500	1050 mm	75	€ 975,76
Thor Wand BRWS1.150 Corten	550	500	550 mm	58	€ 549,27
Thor Wand BRWG1.150 Schwarz	550	500	550 mm	58	€ 747,44
Thor hängend BRHS1.150 Corten	550	500	550 mm	58	€ 609,58
Thor hängend BRHG1.150 Schwarz	550	500	550 mm	58	€ 802,37
Grillrost (BAC7)					€ 40,93

Auch in
schwarzer
Beschichtung

Burni



Alle Zubehörteile werden von uns selbst gefertigt. Bitte beachten Sie die Seiten 64-65.

Burni

Material
3 mm

Zubehör Burni: Türen für die Modelle STIG L und STIG XL sind einfach, auf bestehende und neue Kamine zu installieren.
5 Jahre Garantie.



Hitzebeständige Farbe



	Verkauf inkl. MwSt 7,7%
Stig L Tür BGDS1 Corten	€ 229,40
Stig L Tür BGDG1 Schwarz	€ 242,33
Stig XL Tür BGDS2 Corten	€ 337,10
Stig XL Tür BGDG2 Schwarz	€ 385,57

Auch in
schwarzer
Beschichtung

Burni



Stig L



Stig XL

				KG	Verkauf inkl. MwSt 7,7%
Stig L BGS1.150 Corten	500	500	1000 mm	79	€ 631,12
Stig L BGG1.150 Schwarz	500	500	1000 mm	79	€ 884,22
Grillrost (BAC7)					€ 40,93
Stig XL BGS2.200 Corten	850	500	1200 mm	110	€ 994,07
Stig XL BGG2.200 Schwarz	850	500	1200 mm	110	€ 1.275,17
Grillrost (BAC8)					€ 53,85

Alle Zubehörteile werden von uns selbst gefertigt. Bitte beachten Sie die Seiten 64-65.



Burni

Material
3 mm

DRUCE Gartenkamin

Cool, einzigartig, zuverlässig und mit einem zeitlosen Design. Ein Kamin, der durch seine runde Form überall gut zur Geltung kommt und dem Garten eine zusätzliche Dimension verleiht. Durch die Streifen auf der Außenseite kann dieser Kamin länger zusätzliche Wärme abstrahlen. Der Kamin ist ein echtes Juwel auf Ihrer Terrasse. Für kulinarische Erlebnisse bietet er Platz für einen Grillrost, außerdem können Sie mithilfe eines Pizzasteins hervorragend Pizzen im Kamin zubereiten.

Hergestellt aus 3mm Cortenstahl A, Rippen Außenseite: 6mm Cortenstahl A.

5 Jahre Garantie.



			KG	Verkauf inkl. MwSt 7,7%
Druce BDRS1.150 corten	550	1500 mm	120	€ 752,82
Grillrost (BAC7)				€ 40,93

DRUCE corten

Burni



Material
3 mm

BARDI Gartenkamin

Feuer, Wärme, Stimmung und leistungsfähiges Design vereinen sich in diesem Gartenkamin.

Sie haben die Wahl zwischen einer runden oder quadratischen Version, wobei jedes mit einem wunderschönen passenden Gestell kommt.

Dieser Kamin ist ein echtes Juwel auf Ihrer Terrasse. Für kulinarische Erlebnisse bietet er Platz für einen Grillrost, außerdem können Sie mit Hilfe eines Pizzasteins hervorragend Pizzen im Kamin zubereiten.

5 Jahre Garantie.



BARDI corten



BARDI rund corten

				KG	Verkauf inkl. MwSt 7,7%
Bardi BARS1.150 corten	570	570	1500 mm	120	€ 752,82
Grillrost (BAC7)	400	400			€ 40,93

			KG	Verkauf inkl. MwSt 7,7%
Bardi BARS2.150 corten	590	1500 mm	120	€ 752,82
Grillrost (BAC7)				€ 40,93



Burni



Material
3 mm

FORM Gartenkamin

Beim Entwerfen dieses Gartenkamins waren wir inspiriert von den Strukturen die man in Betonschalungen in der Industrie und im Baugewerbe findet. Die starren Formen, die miteinander durch Bolzen verbunden sind und die Konstruktion, die außerhalb der Form liegt, sind eine direkte Ableitung dieser Technik. Die grobe Formensprache sorgt für eine äußerst robusten Kamin, der zum Blickfang eines jenen Gartens oder Außenraums wird. Im Laufe der Zeit bekommt der Cortenstahl seine besondere, tief rostbraune Farbe. 5 Jahre Garantie.



FORM BFS1

			KG	Verkauf inkl. MwSt 7,7%
FORM BFS1 corten	1230	2015 mm	200	€ 2.281,09
FORM Holzlager BFS2 corten	800	250 mm	10	€ 379,10
FORM Feuer BFS3 corten	800	250 mm	13	€ 379,10



FORM Holzlager BFS2



FORM Feuer BFS3

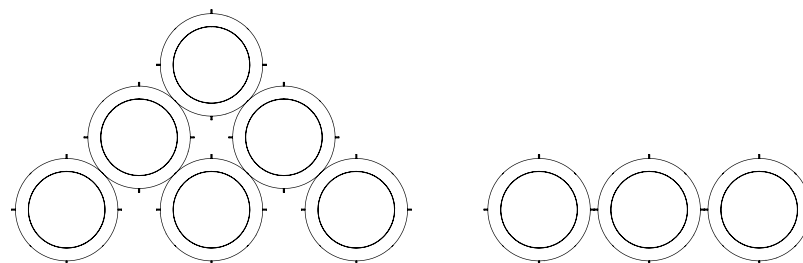

Burni

Material
3 mm

Feuerschalen

Durch die einfache runde Form können Sie von allen Seiten die Wärme und die Atmosphäre dieser Feuerschalen genießen.

Für die Ausführung mit dem Durchmesser von 800mm haben wir einen perfekt passenden Standard entwickelt damit ein Grillrost über das Feuer platziert werden kann. Standardmäßig mit Entwässerungslöchern versehen. Lieferbar in 5 Größen. Gefertigt aus 3 mm Stahl.

5 Jahre Garantie.

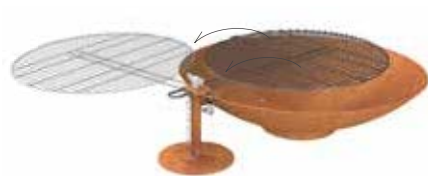

Feuerschalen

			KG	Verkauf inkl. MwSt 7,7%
Feuerschale BNS1	600	140 mm	10	€ 66,77
Feuerschale BNS2	800	210 mm	17	€ 112,01
Feuerschale BNS2 + Grillrost	800	210 mm	26	€ 229,40
Feuerschale BNS3	1000	210 mm	25	€ 171,24
Feuerschale BNS4	1200	210 mm	30	€ 246,63
Feuerschale BNS5	1500	330 mm	68	€ 462,03

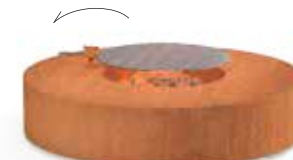

Feuertisch rund VLS1 + 2

			KG	Verkauf inkl. MwSt 7,7%
Feuertisch VLS1	1250	280 mm	59	€ 495,42
Feuertisch VLS1 + Grillrost	1250	280 mm	65	€ 584,81
Feuertisch VLS2	1750	280 mm	102	€ 752,82



Foc 1 + 2

Foc 1 DNS1	600	140 mm	20	€ 322,02
Foc 2 DNS4	1200	210 mm	60	€ 645,12



Feuertisch quadratisch VLS3 + VLS4

				KG	Verkauf inkl. MwSt 7,7%
Feuertisch VLS3	1200	1200	280 mm	76	€ 631,12
Feuertisch VLS3 + Grillrost	1200	1200	280 mm	82	€ 719,44
Feuertisch VLS4	1400	1400	280 mm	96	€ 720,51



Burni

Material
3 mm

Feuerelementen

Feuersäulen die durch ein gelasertes Motiv ein wunderschönes Flammenspiel bieten. Besonders stimmungsvoll vor der Haustür, dem Eingang zu Ihrem Restaurant oder ähnliches. Ein warmes Willkommen.

Der Rost ist knapp unterhalb des gelaserten Musters angebracht, damit Sie immer die Flammen bewundern können. Unten befinden sich zwei Räder, wodurch die Feuersäule leicht umgestellt werden kann.

Ausführung in 3mm Cortenstahl A



5 Jahre Garantie.

Auch in schwarzer Beschichtung



Feuersäule Arkin - Jari - Tyr



				KG	Verkauf inkl. MwSt 7,7%
Arkin BVS1 Corten	400	400	1000 mm	45	€ 354,33
Arkin BVG1 Schwarz	400	400	1000 mm	45	€ 472,80

Jari BVS2 Corten	400	400	1000 mm	45	€ 354,33
Jari BVG2 Schwarz	400	400	1000 mm	45	€ 472,80

Tyr BVS3 Corten	400	400	1000 mm	45	€ 354,33
Tyr BVG3 Schwarz	400	400	1000 mm	45	€ 472,80

Burni

Material
3 mm

SKIPP Kamin + Grill

Ein einfacher Kamin/Grill mit einer wunderschönen Verarbeitung. Trotz seiner Schlichtheit sehr multifunktional zu verwenden. Der Skipp wird inklusive Grillrost geliefert. So können Sie ein kulinarisches Erlebnis draußen machen und außerdem mit dem optional erhältlichen Pizzastein sogar Pizzen zubereiten. Hergestellt aus 3mm Cortenstahl A. 5 Jahre Garantie.



				KG	Verkauf inkl. MwSt 7,7%
Skipp SKS1	410	460	1200 mm	41	€ 472,80

Inklusive Grillrost BAC7

Burni

Material
4/6 mm

BORC Feuerschalen

Diese Feuerschale hat ein geradliniges und zeitloses Design. Sie haben die Wahl zwischen zwei Größen, beide mit oder ohne Untergestell. Durch die einfache runde Form können Sie von allen Seiten die Wärme und die Atmosphäre dieser Feuerschale genießen. Material: Feuerschale 4mm Stahl und Gestell 6mm Cortenstahl. Standardmäßig mit Entwässerungslöchern ausgestattet.

5 Jahre Garantie.

neu

Burni



Borc BRC1





Borc BRC1 +
Untergestell



Borc BRC2



Borc BRC2 +
Untergestell

			KG	Verkauf inkl. MwSt 7,7%
Borc BRC1 corten	900	96 mm	26	€ 182,01
Borc BRC2 corten	1150	96 mm	39	€ 235,86
Borc Untergestell corten	700	190 mm	10	€ 42,00
Borc Untergestell corten	850	190 mm	12	€ 48,47

Burni

Material
3 mm

BRANN Feuertisch (Gas)

Gemeinsam mit Freunden genießen Sie von einem gemütlichen Feuer. Der Gasbrenner ist sicher und einfach zu bedienen. Alle Komponenten sind CE-geprüft und gewährleisten eine lange Lebensdauer. Der Brenner ist aus hochwertigem Edelstahl gefertigt. Das Gestell ist aus 3 mm Cortenstahl oder aus 3 mm Aluminium, welches in fast jeder RAL-Farbe hergestellt werden kann, wobei die Standardfarbe RAL 9010 ist. Sonderfarben sind mit 10% Farbaufschlag. Die Gasflasche (nicht mitgeliefert) lässt sich einfach und sicher unter dem Gasbrenner platzieren.

5 Jahre Garantie.

neu

Burni



Brann



Brann Sockel

				KG	Verkauf inkl. MwSt 7,7%
Brann VBC1 Corten	1200	800	500 mm	48	€ 766,82
Brann VBC2 Corten	1000	800	500 mm	42	€ 746,36
Brann VBC3 Corten	800	800	500 mm	36	€ 719,44
Brann VBC4 Corten	550	550	1200 mm	46	€ 791,60
Brann VBA1 Aluminium	1200	800	500 mm	25	€ 1.002,69
Brann VBA2 Aluminium	1000	800	500 mm	22	€ 988,69
Brann VBA3 Aluminium	800	800	500 mm	19	€ 946,68
Brann VBA4 Aluminium	550	550	1200 mm	24	€ 1.027,46

Burni



BRANN lose Einheiten und Zubehör



BURNI TISCH XL KOMPLETT, LOSE EINHEIT

Sehr kompletter eingebauter Brenner quadratisch, Material: Edelstahl.

Inkl. Lavastein + CE-geprüfter Gasschlauch + CE-geprüfter Gasdruckregler (50 mbar) + Steuergerät + Edelstahldeckel

Heizleistung 8,5 KW

Gasart: Propan G31

Abmessungen (L x B):

Größe Äußenseite 405x405mm

Größe Innenseite 360x360mm

Verkauf
inkl. MwSt
7,7%

BRANN Gassystem komplett

€ 283,25



BURNI GLAS UMBAU FÜR BRENNER

Sehr funktionale Glasumrandung für Ihren eingebauten Brenner. Verleiht Ihrem Tisch ein stilvolles Aussehen und schützt Ihr Feuer vor Wind. Auch eine zusätzliche Sicherheit wenn Kinder anwesend sind.

Der mit dem Brenner gelieferte Edelstahldeckel kann einfach nach dem Einlegen der Glaseinfassung angebracht werden.

Abmessungen (L x B x H): 440x440x180mm

Verkauf
inkl. MwSt
7,7%

BRANN Glas

€ 82,93



KERAMISCHE HOLZBLÖCKE GROSS

Schöne Keramische Holzblöcke die den Gasbrenner tarnen; attraktiv und kaum vom echten zu unterscheiden.

Anzahl: 3 große Holzblöcke

Verkauf
inkl. MwSt
7,7%

BRANN keramisches Holz (set)

€ 31,23

Burni

Material
3 mm

Burni Holzlager

Die komplette BURNI® Collection wird aus 3 mm starkem CorTen Stahl gefertigt und jedes Modell kann mit einem BBQ Grill ausgestattet werden. Gegen einen geringen Aufpreis können alle BURNI®s mit einer schwarzen, hitzebeständigen Farbe beschichtet werden (nur geringer/kaum Rostschutz!). Alle CorTen Stahlprodukte werden unberostet ausgeliefert. Die Corten Stahloptik entsteht bei normaler Bewitterung langsam innerhalb von 4-5 Monaten: bis zur dann versiegelten Oberfläche kann es zu Verfärbungen/Rostspuren am Aufstellungsort kommen. 5 Jahre Garantie.

Auch in schwarzer Beschichtung



Holzlager BHS1 -BHG1



Thermo Esche Sitzelement BHS2H- BHG2H

				KG	Verkauf inkl. MwSt 7,7%
Holzlager BHS1 CorTen	1000	400	1800 mm	72	€ 365,10
Holzlager BHG1 Schwarz	1000	400	1800 mm	72	€ 698,97

				KG	Verkauf inkl. MwSt 7,7%
Holzlager BHS2H CorTen	2000	400	430 mm	80	€ 580,50
Holzlager BHG2H Schwarz	2000	400	430 mm	80	€ 795,90



Material
3 mm

BUNKE Holzlager

Ein hervorragendes System, das auf Ihrer Terrasse oder sogar drinnen ein überraschend schönes Möbelstück ist.

Da es ein modulares System ist, können Sie die Größe und Form einfach selbst bestimmen.

Ideal zur Lagerung von Holz, als Weinregal, Wandregal etc. Die Blöcke von 550x550mm werden durch mitgelieferte Verbindungskreuze verbunden. Unter einer Schräge unter der Treppe, in einer schmalen Nische oder als eine komplette Wandeinheit sind alle Anordnungen möglich.

Die unteren Verbindungskreuze dienen ebenfalls als Füße und werden mit Kunststoff-Schutzabdeckungen geliefert.

Die Lagerboxen sind aus 4mm Cortenstahl gefertigt und die Verbindungsstücke aus 6mm Cortenstahl.

Alle Teile können einzeln bestellt werden.

5 Jahre Garantie.



Bunke Element



Bunke Querverbindung



Bunke Verbindung Seite

				KG	Verkauf inkl. MwSt 7,7%
Bunke BBS	550	260	550 mm	18	€ 78,62
Querverbindung	140	140	10 mm	0.5	€ 8,62
Verbindung Seite	140	77,5	10 mm	0.4	€ 7,54

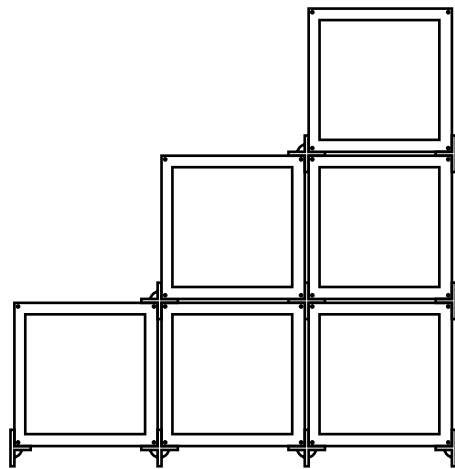

Bunke (6x Lagerung + 10x Querverbindung + 8x Verbindung Seite)

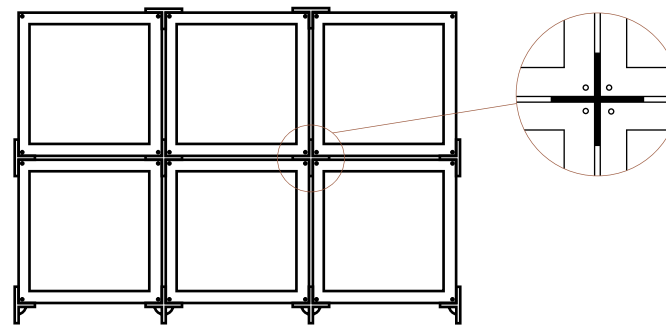

Bunke (6x Lagerung + 8x Querverbindung + 12x Verbindung Seite)

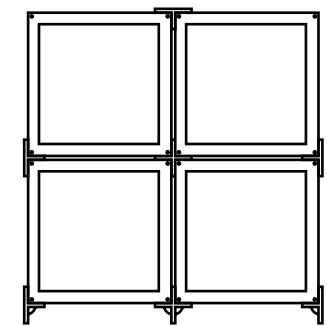

BUNKE (4x Lagerung + 4x Querverbindung + 10x Verbindung Seite)



Blockwände Corten Stahl

Blockwände aus Corten Stahl bieten interessante Hintergründe im Garten. Zu verwenden als dekorative Wand, oder zusätzlich mit integriertem Kamin und Holzlager. Die einzelnen Elemente können miteinander verbunden werden, damit auch größere Abschnitte gestalten werden können. 5 Jahre Garantie.



CBW1 nur Blöcke



CBW2 mit Blöcke und Feuerstelle



CBW3 mit Blöcke, Feuerstelle und Holzlager



				KG	Verkauf inkl. MwSt 7,7%
CBW1	1950	100	1950 mm	110	€ 1.137,31
CBW2.150	1950	500	1950 mm	130	€ 1.598,27
CBW3.150	1950	500	1950 mm	160	€ 1.931,06

Material
2 mm

Zubehör Burni

Alle unsere Zubehörteile entsprechen den höchsten Standards und passen perfekt zu unseren Produkten. Die Ofenrohre sind aus 2mm Stahl produziert. 5 Jahre Garantie.

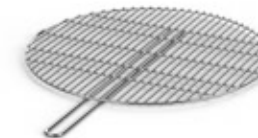

Pizzastein Cordierit | Rauchrohre (2mm) L. 1000 + 750 + 500 mm, 45 + 90 ° (Schwarz & Corten) | Regenkappe (2 mm, schwarz & Corten) | Wandhalterung (schwarz & Corten)

		Verkauf inkl. MwSt 7,7%
BAS	Hitzebeständiges Spray Schwarz	€ 22,62
BAC1.150	Dach Passage RVS Doppelwandig 150mm	€ 468,50
BAC1.200	Dach Passage RVS Doppelwandig 200mm	€ 565,43
BAC1.1.150	RVS Doppelwandiges Rohr 150mm	€ 187,40
BAC1.1.200	RVS Doppelwandiges Rohr 200mm	€ 219,71
BAC2.150	Set Wandklammer 154mm Corten	€ 46,31
BAS2.150	Set Wandklammer 154mm 9005	€ 54,93
BAC2.200	Set Wandklammer 204mm Corten	€ 49,54
BAS2.200	Set Wandklammer 204mm 9005	€ 59,24
BAC3	Set Runner Schlag Schrägdach + Kit	€ 138,93
BAC4.150	Rauchabzug + Dämpfer 154x750mm Corten	€ 56,00
BAS4.150	Rauchabzug + Dämpfer 154x750mm 9005	€ 66,77
BAC4.200	Rauchabzug + Dämpfer 204x750mm Corten	€ 65,70
BAS4.200	Rauchabzug + Dämpfer 204x750mm 9005	€ 78,62
BAC5.150	Rauchabzug 154x1000mm Corten	€ 31,23
BAS5.150	Rauchabzug 154x1000mm 9005	€ 37,70
BAC5.200	Rauchabzug 204x1000mm Corten	€ 43,08
BAS5.200	Rauchabzug 204x1000mm 9005	€ 51,70
BAC5.1.150	Rauchabzug 154x750mm Corten	€ 26,93
BAS5.1.150	Rauchabzug 154x750mm 9005	€ 32,31
BAC5.1.200	Rauchabzug 204x750mm Corten	€ 36,62
BAS5.1.200	Rauchabzug 204x750mm 9005	€ 44,16
BAC5.2.150	Rauchabzug 154x500mm Corten	€ 17,23
BAS5.2.150	Rauchabzug 154x500mm 9005	€ 20,46
BAC5.2.200	Rauchabzug 204x500mm Corten	€ 26,93
BAS5.2.200	Rauchabzug 204x500mm 9005	€ 32,31
BAC5.3.150	Rauchabzug 45° 154mm Corten	€ 29,08

		Verkauf inkl. MwSt 7,7%	Einkauf ohne MwSt
BAS5.3.150	Rauchabzug 45° 154mm 9005	€ 34,46	€ 22,40
BAC5.3.200	Rauchabzug 45° 204mm Corten	€ 44,16	€ 28,70
BAS5.3.200	Rauchabzug 45° 204mm 9005	€ 53,85	€ 35,00
BAC6.150	Regenschutzkappe 154mm Corten	€ 25,85	€ 16,80
BAS6.150	Regenschutzkappe 154mm Corten	€ 30,16	€ 19,60
BAC6.200	Regenschutzkappe 204mm Corten	€ 31,23	€ 20,30
BAS6.200	Regenschutzkappe 204mm Corten	€ 37,70	€ 24,50
BAC7	BBQ Grill 400mm	€ 40,93	€ 26,60
BAC8	BBQ Grill 700mm	€ 53,85	€ 35,00
BAC9	BBQ Grill 600mm	€ 44,16	€ 28,70
BAC10	Pizzastein Cordierit	€ 25,85	€ 16,80
BAC11.150	Kurve 90° 154mm CorTen	€ 32,31	€ 21,00
BAS11.150	Kurve 90° 154mm 9005	€ 38,77	€ 25,20
BAC11.200	Kurve 90° 204mm CorTen	€ 49,54	€ 32,20
BAS11.200	Kurve 90° 204mm 9005	€ 59,24	€ 38,50
BAC12.150	Rosette rund 154mm CorTen	€ 8,62	€ 5,60
BAS12.150	Rosette rund 154mm 9005	€ 14,00	€ 9,10
BAC12.200	Rosette rund 204mm CorTen	€ 11,85	€ 7,70
BAS12.200	Rosette rund 204mm 9005	€ 17,23	€ 11,20
BAC13.150	Rosette oval 154mm CorTen	€ 8,62	€ 5,60
BAS13.150	Rosette oval 154mm 9005	€ 14,00	€ 9,10
BAC13.200	Rosette oval 204mm CorTen	€ 11,85	€ 7,70
BAS13.200	Rosette oval 204mm 9005	€ 17,23	€ 11,20





Aluminium
4 mm

CorTen Stahl
3 mm

Wasserelementen

Mit unseren Wasserelementen gestalten Sie Oasen in den Gärten Ihrer Kunden. Die Vielfalt an Designs, Formen und Farben ist riesig. Wir führen runde, quadratische und rechteckige Formen, Modelle mit Wasserfall, wahlweise auch mit LED Beleuchtung. Wasserwände können freistehend am Teichbecken, im Teichbecken integriert aber auch einzeln bestellt werden. Die Standardfarben sind **RAL 7021, 7035, 9010**. Fast alle anderen Standard-RAL-Farben sind möglich (10% Farbaufschlag).

Jeder Teich hat standardmäßig zwei 1-Zoll-Anschlüsse und ein Überlaufrohr, welches leicht entfernt werden kann. Auf unserer Webseite können Sie die Aufbauanleitung und technische Zeichnungen herunterladen.

5 Jahre Garantie.



Aluminium Teich

				KG	Verkauf inkl. MwSt 7,7%
Aluminium Teich VA1	3000	2000	600 mm	146	€ 5.717,79
Aluminium Teich VA2	3000	1500	600 mm	122	€ 4.779,73
Aluminium Teich VA3	2500	1250	600 mm	95	€ 3.908,43

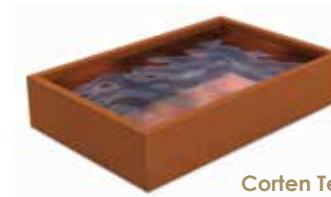

Corten Teich

				KG	Verkauf inkl. MwSt 7,7%
Corten Teich VC1	3000	2000	600 mm	319	€ 2.614,96
Corten Teich VC2	3000	1500	600 mm	266	€ 2.260,62
Corten Teich VC3	2500	1250	600 mm	206	€ 1.819,05

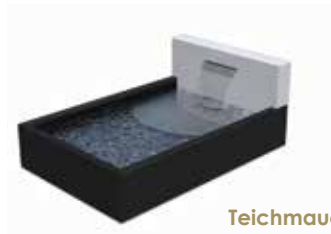

Teichmauer am Teich

Mauer am Teich VM1	2000	250	600 mm	40	€ 1.400,10
Mauer am Teich VM2	2500	250	600 mm	49	€ 1.630,58
Mauer am Teich VM3	3000	250	600 mm	58	€ 1.886,90

Exklusive Wasserfall und Pumpe



Teichmauer am Teich

Mauer am Teich VCM1	2000	250	600 mm	76	€ 816,37
Mauer am Teich VCM2	2500	250	600 mm	93	€ 922,99
Mauer am Teich VCM3	3000	250	600 mm	109	€ 1.075,92

Exklusive Wasserfall und Pumpe



Teichmauer freistehend

Freistehend VM4	2000	250	1200 mm	52	€ 1.590,73
Freistehend VM5	2500	250	1200 mm	64	€ 1.928,91
Freistehend VM6	3000	250	1200 mm	72	€ 2.240,16

Exklusive Wasserfall und Pumpe



Teichmauer freistehend

Freistehend VCM4	2000	250	1200 mm	98	€ 948,84
Freistehend VCM5	2500	250	1200 mm	120	€ 1.083,46
Freistehend VCM6	3000	250	1200 mm	142	€ 1.234,24

Exklusive Wasserfall und Pumpe

SONDER-
ANFERTIGUNG
MÖGLICH
(6 m. max)





Material
3 mm

Wasserelementen

5 Jahre Garantie.

			KG	Verkauf inkl. MwSt 7,7%
WNG1 Beschichtung DB703	600	140 mm	10	€ 156,17
WNG2 Beschichtung DB703	800	210 mm	17	€ 267,10
WNG3 Beschichtung DB703	1000	210 mm	25	€ 411,41
WNG4 Beschichtung DB703	1200	210 mm	30	€ 589,12
WNG5 Beschichtung DB703	1500	330 mm	68	€ 1.004,84
WNS1 Corten	600	140 mm	6	€ 66,77
WNS2 Corten	800	210 mm	14	€ 112,01
WNS3 Corten	1000	210 mm	21	€ 171,24
WNS4 Corten	1200	210 mm	29	€ 246,63
WNS5 Corten	1500	330 mm	70	€ 462,03



WNG1-5



WNS1 -5

SONDER-
ANFERTIGUNG
MÖGLICH
(6 m. max)



Wassertisch AB4-6

Wassertisch CB4-6

				KG	Verkauf inkl. MwSt 7.7%
AB4 Alu 7021 3 Brunnen	3000	1000	400 mm	94	€ 2.998,37
AB5 Alu 7021 4 Brunnen	4000	1000	400 mm	121	€ 4.463,09
AB6 Alu 7021 6 Brunnen	6000	1000	400 mm	180	€ 6.212,14

CB4 Corten 3 Brunnen	3000	1000	400 mm	223	€ 2.079,69
CB5 Corten 4 Brunnen	4000	1000	400 mm	291	€ 2.802,35
CB6 Corten 6 Brunnen	6000	1000	400 mm	425	€ 3.827,66

Lieferung inkl. LED und Pumpe



SONDER-
ANFERTIGUNG
MÖGLICH
(6 m. max)

Wassertisch AB1-3

Wassertisch CB1-3

AB1 Alu Beschichtung 7021	1200	1200	400 mm	50	€ 1.430,26
AB2 Alu Beschichtung 7021	1000	1000	400 mm	36	€ 1.179,32
AB3 Alu Beschichtung 7021	800	800	400 mm	26	€ 967,15

CB1 Beschichtung	1200	1200	400 mm	115	€ 990,84
CB2 Beschichtung	1000	1000	400 mm	88	€ 856,22
CB3 Beschichtung	800	800	400 mm	50	€ 735,59

Lieferung inkl. LED und Pumpe



Wassertisch ABR1-3



Wassertisch CBR1-3

			KG	Verkauf inkl. MwSt 7.7%
ABR1 Alu Beschichtung 7021	1450	750 mm	59	€ 2.081,84
ABR2 Alu Beschichtung 7021	1200	750 mm	43	€ 1.676,89
ABR3 Alu Beschichtung 7021	1000	750 mm	33	€ 1.389,33
ABR4 Alu Beschichtung 7021	1450	400 mm	46	€ 1.766,28
ABR5 Alu Beschichtung 7021	1200	400 mm	32	€ 1.437,80
ABR6 Alu Beschichtung 7021	1000	400 mm	24	€ 1.191,16

CBR1 Beschichtung	1450	750 mm	170	€ 1.465,80
CBR2 Beschichtung	1200	750 mm	127	€ 1.207,32
CBR3 Beschichtung	1000	750 mm	98	€ 1.030,69
CBR4 Beschichtung	1450	400 mm	144	€ 1.315,02
CBR5 Beschichtung	1200	400 mm	106	€ 1.088,85
CBR6 Beschichtung	1000	400 mm	80	€ 925,14

Lieferung inkl. LED und Pumpe



Material
3 mm

Wasserblöcke

Das Wasser sprudelt aus einer Edelstahldüse mit LED-Beleuchtung in der Mitte der oberen Platte heraus. Das Wasser läuft dann gleichmäßig entlang den Seiten des Wasserblocks in dem unterirdischen Behälter und wird dann wieder nach oben gepumpt. Wird inklusive Pumpe, LED-Beleuchtung und Sprinkler geliefert.

5 Jahre Garantie.



				KG	Verkauf inkl. MwSt 7,7%
AWB1 Alu Coating 7021	700 (1100)	700 (1100)	700 (1080) mm	150	€ 1.689,81
AWB4 Alu 7021 3 Brunnen	3000 (3400)	700 (1100)	700 (1080) mm	276	€ 3.690,88
CWB1 Corten	700 (1100)	700 (1100)	700 (1080) mm	150	€ 1.127,62
CWB4 CorTen 3 Brunnen	3000 (3400)	700 (1100)	700 (1080) mm	276	€ 2.665,58

Lieferung inkl. LED und Pumpe

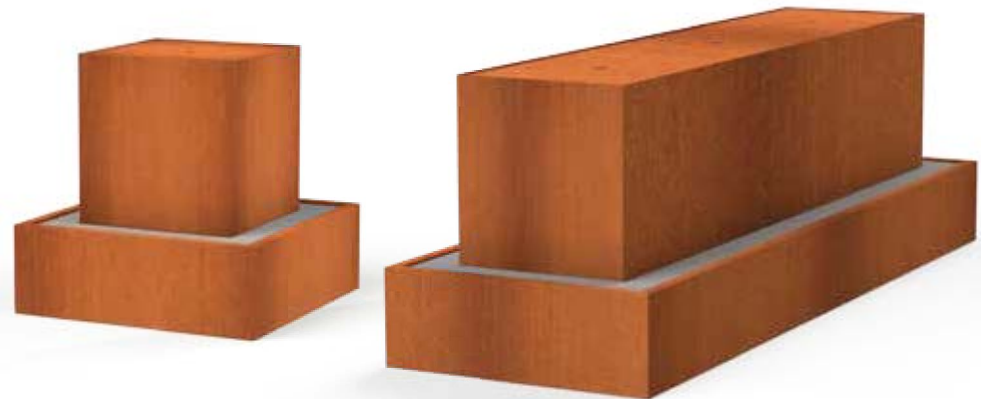
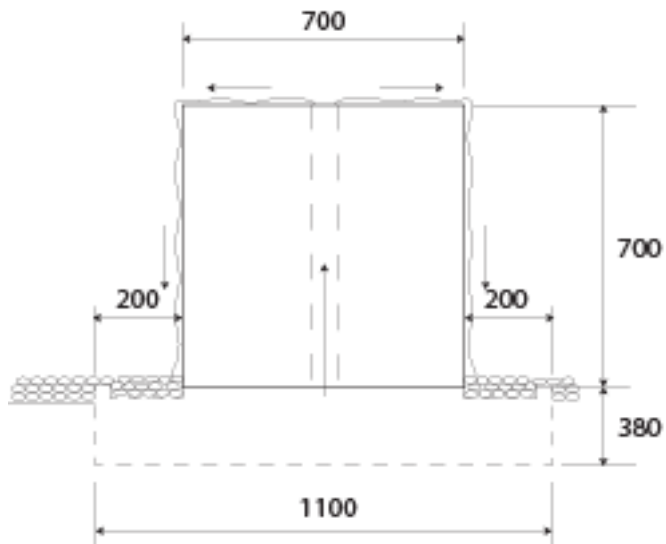

neu

Wasserelementen

SONDER-
ANFERTIGUNG
MÖGLICH
(6 m. max)





Zubehör Wasserelementen



OASE PONTEC Pumpe



OASE LED für Wasserfalle



OASE LED für Wassertisch



Wasserfalle 3 Röhren



Wasserfalle 600 mm



Wasserfalle 1500 mm

			Verkauf inkl. MwSt 7,7%
VB1	Wasserfalle 600 (Abfluss 50mm)	Edelstahl	€ 192,78
VB2	Wasserfalle 600 (Abfluss 150mm)	Edelstahl	€ 214,32
VB3	Wasserfalle 1500 (Abfluss 50mm)	Edelstahl	€ 429,72
VB4	Wasserfalle 1500 (Abfluss 150mm)	Edelstahl	€ 472,80
VB5	Wasserfalle 930 (Abfluss 3 Röhren 200mm)	Edelstahl	€ 278,94
VB6	LED 600mm		€ 160,47
VB7	LED 1500mm		€ 311,25
VB8	Wasserfall Fiberglass	Edelstahl	€ 278,94
VP3	Eco Pumpe 5000(60W) mit Schlauch		€ 171,24
VP5	Eco Pumpe 17000(180W) mit Schlauch		€ 268,17





Wände Fiberglas

Neu im Programm sind Wände aus Fiberglas: Sehr stabile und leichte Wände, mit denen Sie schnell Abtrennungen, Sichtschutz oder überraschende Durchblicke erstellen können. Die Wände können sehr einfach auf frostsichere Fundamente oder feste, tragfähige Bodenplatten verschraubt werden. In den hohlen Korpus der Wände können Sie einfach Beleuchtung etc. einbauen.



Vorteile von Fiberglaswände:

- Kostengünstiger als vergleichbare Wände
- Geringes Gewicht
- Sehr solider Faserverbundstoff
- Einfach zu pflegen
- Die verfügbaren Farben sind **RAL 7021, 7035, 9010**
- Einfache Selbstmontage von z.B. Beleuchtung möglich

Wir empfehlen die Wände mindestens zweimal pro Jahr mit unserem Polyester Pflege-Set zu reinigen. Verwenden Sie bitte keinen Hochdruckreiniger und keine scheuernden oder lösungsmittelhaltigen Reinigungsmittel. Wir empfehlen zur Reinigung einen Glasreiniger mit Wasser.

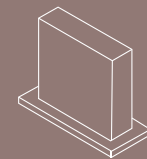
5 Jahre Garantie.



				KG	Verkauf inkl. MwSt 7,7%
PW5	4000	150	2000 mm	98	€ 2.385,56
PW6	4000	150	1500 mm	75	€ 1.830,90
PW7	4000	150	1000 mm	53	€ 1.275,17
PW8	4000	150	800 mm	43	€ 1.053,31
PW9	3000	150	2000 mm	75	€ 1.809,36
PW10	3000	150	1500 mm	57	€ 1.388,25
PW11	3000	150	1000 mm	40	€ 967,15
PW12	3000	150	800 mm	33	€ 798,06
PW13	2000	150	2000 mm	51	€ 1.233,17
PW14	2000	150	1500 mm	39	€ 945,61
PW15	2000	150	1000 mm	27	€ 658,05
PW16	2000	150	800 mm	23	€ 542,81
PW17	1000	150	2000 mm	27	€ 656,97
PW18	1000	150	1500 mm	21	€ 502,96
PW19	1000	150	1000 mm	15	€ 348,95
PW20	1000	150	800 mm	12	€ 287,56

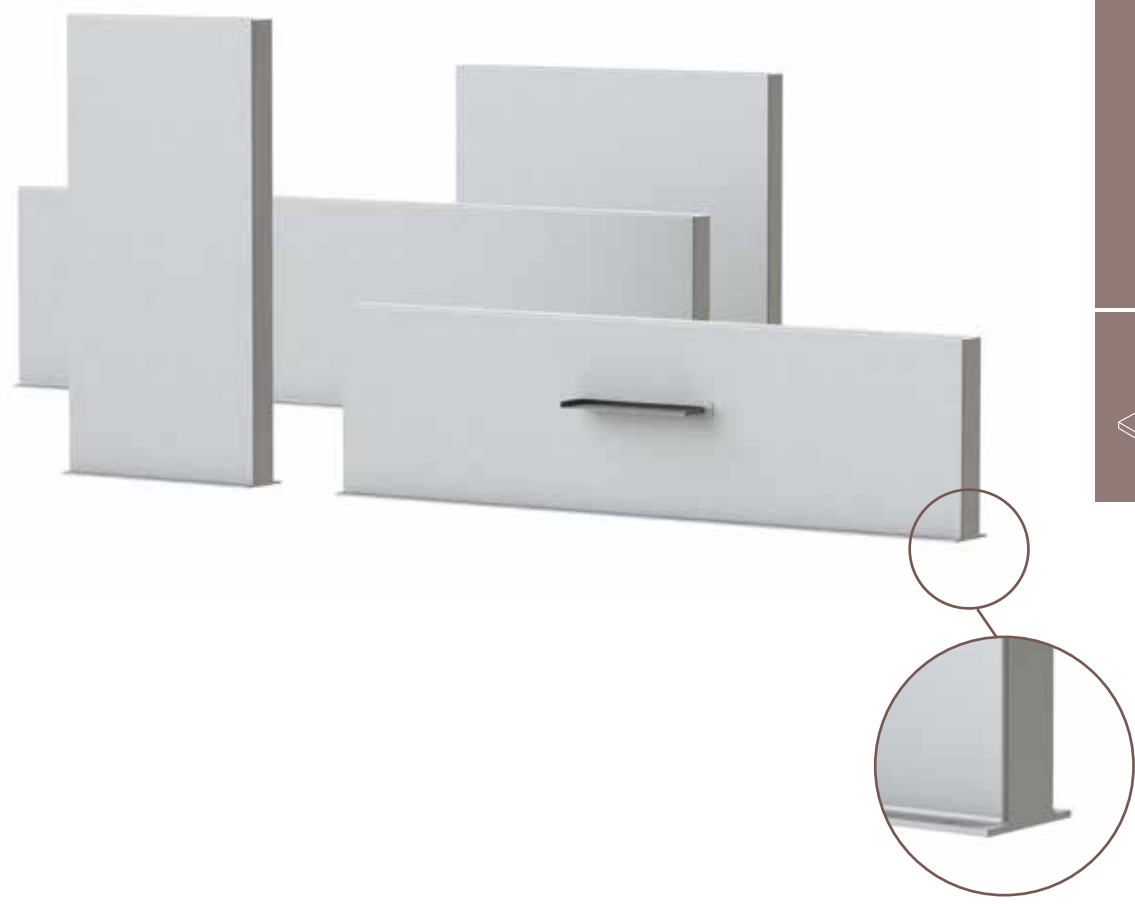



Wände Aluminium

Diese Wände tragen dazu bei, eine Oase in Ihrem Garten zu designen. Sie sind in fast allen Standard- RAL-Farben erhältlich. Fast jede Größe ist möglich. Gegebenenfalls kann sie direkt mit unserem benutzerdefiniertem Modul auf der Website (nach dem Login) berechnet werden. Diese sehr soliden Wände sind entlang der langen Seite mit einer Befestigungsleiste ausgestattet. Um dieses Produkt zu reinigen, empfehlen wir "Aluminium Care", das speziell für die Reinigung und Wartung von Aluminium entwickelt ist. "Aluminium Care " ist bei uns erhältlich.

5 Jahre Garantie.

Die Standardfarben sind **RAL 7021,7035, 9010**. Fast alle anderen Standard-RAL-Farben sind möglich (10% Farbaufschlag).

				KG	Verkauf inkl. MwSt 7,7%
AW1	6000	150	2000 mm	209	€ 5.597,17
AW2	6000	150	1350 mm	145	€ 3.882,59
AW3	6000	150	1000 mm	111	€ 2.969,29
AW4	6000	150	800 mm	91	€ 2.436,17
AW5	4000	150	2000 mm	141	€ 3.775,96
AW6	4000	150	1350 mm	103	€ 2.716,19
AW7	4000	150	1000 mm	75	€ 2.004,30
AW8	4000	150	800 mm	61	€ 1.635,96
AW9	3000	150	2000 mm	107	€ 2.864,82
AW10	3000	150	1350 mm	75	€ 2.002,14
AW11	3000	150	1000 mm	57	€ 1.522,88
AW12	3000	150	800 mm	47	€ 1.254,71
AW13	2000	150	2000 mm	73	€ 1.954,76
AW14	2000	150	1350 mm	51	€ 1.362,41
AW15	2000	150	1000 mm	39	€ 1.040,38
AW16	2000	150	800 mm	32	€ 854,06
AW17	1000	150	2000 mm	39	€ 1.043,61
AW18	1000	150	1350 mm	27	€ 722,67
AW19	1000	150	1000 mm	21	€ 558,96
AW20	1000	150	800 mm	17	€ 454,49

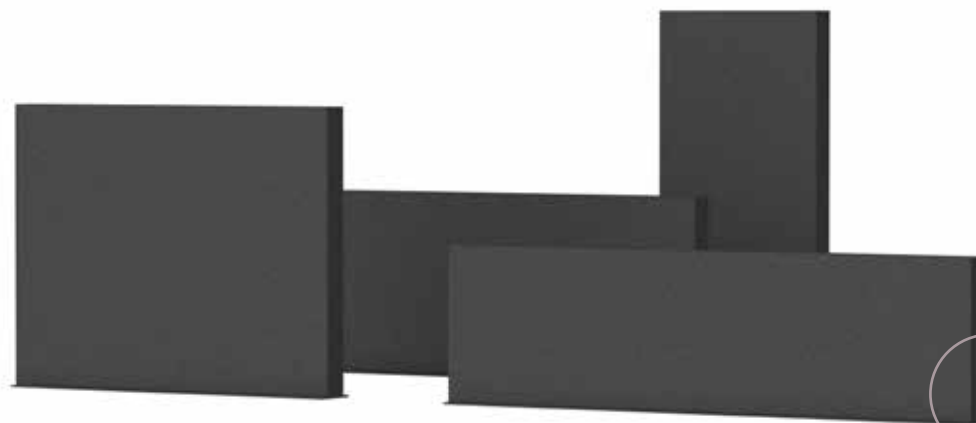

SONDER-
ANFERTIGUNG
MÖGLICH
(6 m. max)

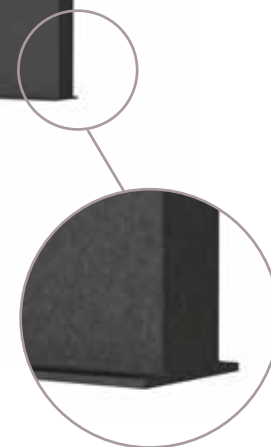

Wände Aluminium



Material
2 mm

Wände Corten Stahl

Neu im Programm sind Wände aus Corten Stahl: extrem solide Wände, mit denen Sie schnell Abtrennungen, Sichtschutz oder spannende Durchblicke erstellen können. Die Wände können sehr einfach auf frostsichere Fundamente oder feste, tragfähige Bodenplatten verschraubt werden. 5 Jahre Garantie.

Vorteile von Corten Stahlwänden:

- Kostengünstiger als vergleichbare Wände
- Sehr solides und dauerhaftes Material
- Große gestalterische Freiheit
- Natürliche Optik
- Maßanfertigungen möglich

SONDER-
ANFERTIGUNG
MÖGLICH

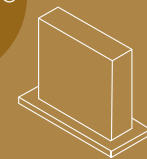



				KG	Verkauf inkl. MwSt 7,7%
CW1	6000	150	2000 mm	418	€ 3.148,07
CW2	6000	150	1350 mm	290	€ 1.995,68
CW3	6000	150	1000 mm	221	€ 1.717,82
CW4	6000	150	800 mm	181	€ 1.479,80
CW5	4000	150	2000 mm	282	€ 2.238,01
CW6	4000	150	1350 mm	205	€ 1.456,10
CW7	4000	150	1000 mm	149	€ 1.229,93
CW8	4000	150	800 mm	122	€ 1.102,85
CW9	3000	150	2000 mm	214	€ 1.658,58
CW10	3000	150	1350 mm	149	€ 978,99
CW11	3000	150	1000 mm	113	€ 733,44
CW12	3000	150	800 mm	93	€ 642,97
CW13	2000	150	2000 mm	146	€ 1.218,09
CW14	2000	150	1350 mm	101	€ 705,44
CW15	2000	150	1000 mm	77	€ 534,19
CW16	2000	150	800 mm	64	€ 471,73
CW17	1000	150	2000 mm	78	€ 577,27
CW18	1000	150	1350 mm	54	€ 429,72
CW19	1000	150	1000 mm	41	€ 338,18
CW20	1000	150	800 mm	34	€ 301,56





Sockel

Wir produzieren solide Sockel, auf denen Sie Objekte bis zu einem Gewicht von 150 kg platzieren können. Die U-förmige Sockel können gleichzeitig als Holzlager genutzt werden. 5 Jahre Garantie.

				KG	Verkauf inkl. MwSt 7,7%
CK1	500	500	1200 mm	42	€ 312,33
CK2	500	500	1000 mm	36	€ 276,79
CK3	500	500	800 mm	29	€ 240,17
CK4	500	500	600 mm	23	€ 198,17
CK5	400	400	1200 mm	33	€ 263,87
CK6	400	400	1000 mm	28	€ 234,79
CK7	400	400	800 mm	23	€ 201,40
CK8	400	400	600 mm	18	€ 173,40



Sockel Corten Stahl

				KG	Verkauf inkl. MwSt 7,7%
CKU1	500	500	1200 mm	52	€ 427,57
CKU2	500	500	1000 mm	44	€ 381,26
CKU3	500	500	800 mm	37	€ 333,87
CKU4	500	500	600 mm	29	€ 283,25
CKU5	400	400	1200 mm	41	€ 371,57
CKU6	400	400	1000 mm	35	€ 329,56
CKU7	400	400	800 mm	29	€ 284,33
CKU8	400	400	600 mm	23	€ 241,25



Sockel U Block Corten Stahl





Briefkästen

Drei zeitlose Briefkastenmodelle sind Bestandteil unseres Programms - wahlweise in Corten Stahl oder aus pulverbeschichtetem Aluminium gefertigten. Alle Briefkästen besitzen auf der Rückseite eine verschließbare Tür und werden mit zwei Schlüsseln geliefert. Hausnummern und Buchstaben können aus gleichem Material mitbestellt werden.

Die aus Aluminium gefertigte Briefkästen können in vielen RAL-Farben geliefert werden.

5 Jahre Garantie.

Die Standardfarben sind: **RAL 7021,7035, 9010**. Fast alle anderen Standard-RAL-Farben sind möglich (10% Farbaufschlag).



Hacon





Ivar



Flyn

Buchstaben und Zahlen sind in Corten Stahl und Edelstahl erhältlich:
0, 1, 2, 3, 4, 5, 6, 7, 8, 9, A, B, C, D



				KG	Verkauf inkl. MwSt 7,7%
Hacon HAC1 Corten	300	300	1200 mm	25	€ 312,33
Hacon HAA1 Aluminium	300	300	1200 mm	14	€ 522,35
Ivar IVC1 Corten	300	300	1200 mm	25	€ 312,33
Ivar IVA1 Aluminium	300	300	1200 mm	14	€ 522,35
Flyn LFC1 Corten	350	350	1150 mm	25	€ 312,33
Flyn LFA1 Aluminium	350	350	1150 mm	14	€ 522,35



PACA Paketbriefkästen

Online-Einkäufe sind nicht mehr aus unserem Leben wegzudenken. Entweder man bleibt zuhause um die Bestellung entgegenzunehmen, oder Ihre Nachbarn müssen dies für Sie tun. Der Paketbriefkästen PACA bietet eine Lösung für dieses Problem.

Ihre Bestellung kann auf eine elegante Weise an Ihre Adresse geliefert werden, sollten Sie einmal nicht anwesend sein. Durch die Anbringung einer Klappe fällt das Paket nach unten und kann nur von Ihnen herausgenommen werden. Die Ausführung ist elegant und kompakt. Es ist außerdem ein Briefkasten für normale Post und Ihre Hausnummer kann leicht angebracht werden.

Hergestellt aus beständigem Aluminium (3mm) und in nahezu jeder RAL-Farben erhältlich.

5 Jahre Garantie.

Die Standardfarben sind: **RAL 7021, 7035, 9010**. Nahezu alle anderen Standard-RAL-Farben sind erhältlich (10% Farbaufschlag).

neu

Briefkästen

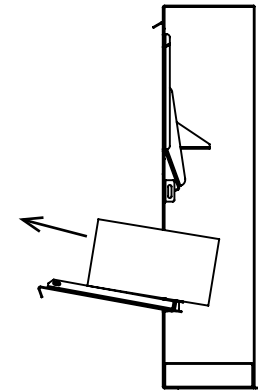
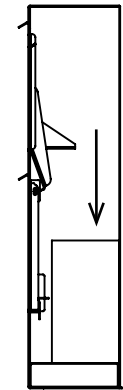
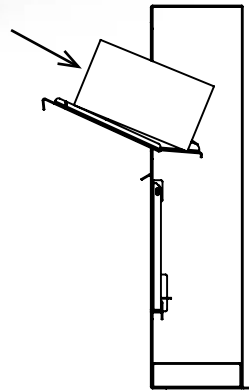

				KG	Verkauf inkl. MwSt 7,7%
Paca PPS1 corten	870	300	1250 mm	25	€ 784,06
Paca PPA1 aluminium	870	300	1250 mm	14	€ 1.176,08

Maximale Paketgröße 60x40x24 cm



Material
3 mm

Beleuchtung

Für eine komplette Gartengestaltung ist eine Gartenbeleuchtung unerlässlich. Unsere Beleuchtung ist ideal entlang von Gartenwegen oder der Einfahrt, als Akzentbeleuchtung oder in der Tiefe, als Designelement. Dafür haben wir eine wunderbare Auswahl an Lichter, die in jedem Gartengestaltung passen - schmale Lichtsäulen aus Corten Stahl, verzinktem Stahl oder pulverbeschichtet in vielen Standard-RAL Farben.

Auch Wandleuchten im gleichen Design stehen zur Verfügung. Die Lichtsäulen gibt es in der Höhe 600 mm und 400 mm. Die Wandleuchten haben eine Höhe von 250 mm.

5 Jahre Garantie.

Die Standardfarben sind: **RAL 7021, 7035, 9010**. Nahezu alle anderen Standard-RAL-Farben sind erhältlich (10% Farbaufschlag).



Koll 1

				KG	Verkauf inkl. MwSt 7,7%
K1C 600 Corten	100	100	600 mm	7	€ 140,01
K1Z 600 zink	100	100	600 mm	7	€ 156,17
K1G 600 RAL	100	100	600 mm	7	€ 188,48
K1C 400 Corten	100	100	400 mm	3	€ 123,86
K1Z 400 zink	100	100	400 mm	3	€ 140,01
K1G 400 RAL	100	100	400 mm	3	€ 172,32

inkl. LED-Lampe + wasserdichter Stecker



Koll 2





Koll 3



Koll 4



				KG	Verkauf inkl. MwSt 7,7%
K2/3/4C 600 Corten	100	100	600 mm	7	€ 140,01
K2/3/4Z600 zink	100	100	600 mm	7	€ 156,17
K2/3/4G 600 RAL	100	100	600 mm	7	€ 188,48
K2/3/4C 400 Corten	100	100	400 mm	5	€ 123,86
K2/3/4Z 400 zink	100	100	400 mm	5	€ 140,01
K2/3/4G 400 RAL	100	100	400 mm	5	€ 172,32
K2/3/4CW Corten	100	100	250 mm	3	€ 113,09
K2/3/4ZW zink	100	100	250 mm	3	€ 129,24
K2/3/4GW RAL	100	100	250 mm	3	€ 161,55

inkl. LED-Lampe + wasserdichter Stecker



Koll 4

Koll 3

Koll 2



Möbel

Es besteht eine große Nachfrage nach Innen- und Außentischen, die perfekt auf unser Angebot an Pflanzgefäße abgestimmt sind.

Deshalb haben wir eine elegante und zeitlose Kollektion entwickelt. Zu jedem Tisch gibt es passende Bänke. Die Aluminium-Tische und Bänke können in viele RAL-Farbe geliefert und so personalisiert werden. Durch das schöne Basisdesign, können Sie jeden Stuhl oder Bank mit dem Tischen kombinieren.

Die Aluminium-Tische gibt es in zwei Längen 2600 und 3000 mm.

Die Standardfarben sind: **RAL 7021, 7035, 9010**. Nahezu alle anderen Standard-RAL-Farben sind erhältlich (10% Farbaufschlag).

5 Jahre Garantie.

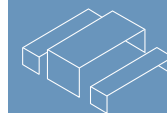

				KG	Verkauf inkl. MwSt 7,7%
Borra 2600H	2600	1000	750 mm	50	€ 1.829,82
Borra 3000H	3000	1000	750 mm	57	€ 2.224,01
Borra Bank	1050	400	430 mm	10	€ 429,72

Tischplatte: Aluminium - Tischbeine: Eichenholz

Bank: Aluminium



Colla 2600	2600	1000	750 mm	79	€ 2.045,22
Colla 3000	3000	1000	750 mm	86	€ 2.432,94
Colla Bank	1050	400	430 mm	10	€ 429,72

Tischplatte: Aluminium - Tischbeine: Eichenholz

Bank: Aluminium

Corten Treppen

Wir fertigen für Sie Treppen aus Corten Stahl im Stück, mit denen Sie sehr einfach Höhendifferenzen im Garten ausgleichen können. Die Breite der Treppe kann 1000 mm bis 3000 mm betragen, die Stufenhöhe beträgt 170 mm, maximale Stufenanzahl 15.
5 Jahre Garantie.

SONDER-
ANFERTIGUNG
MÖGLICH

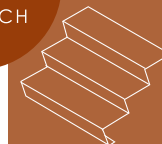

Corten Stahl Treppe 4 mm

				KG	Verkauf inkl. MwSt 7,7%
CST1 2 Stufen	1000	480	340 mm	42	€ 404,95
<i>extra Stufen</i>	1000	240	170 mm	21	€ 166,94
CST2 2 Stufen	1250	480	340 mm	52	€ 454,49
<i>extra Stufen</i>	1250	240	170 mm	26	€ 192,78
CST3 2 Stufen	1500	480	340 mm	62	€ 533,12
<i>extra Stufen</i>	1500	240	170 mm	31	€ 231,56
CST4 2 Stufen	2000	480	340 mm	84	€ 696,82
<i>extra Stufen</i>	2000	240	170 mm	42	€ 295,10
CST5 2 Stufen	2500	480	340 mm	104	€ 896,06
<i>extra Stufen</i>	2500	240	170 mm	52	€ 375,87
CST6 2 Stufen	3000	480	340 mm	124	€ 1.066,23
<i>extra Stufen</i>	3000	240	170 mm	62	€ 444,80

Maximum 15 Stufen

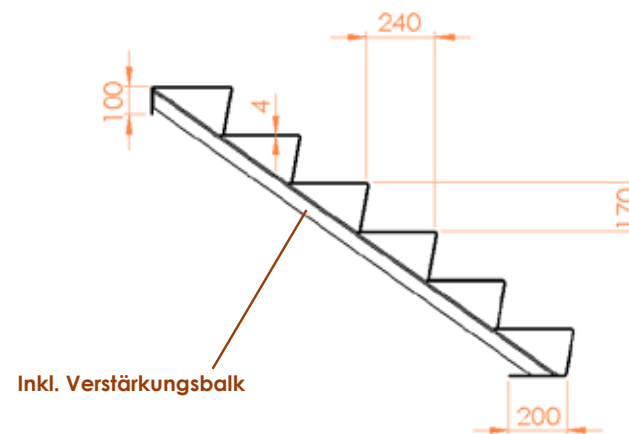

Material
2 + 3 mm

Beeteinfassungen

Beeteinfassungen definieren Bereiche und erleichtern die Pflege. Wir produzieren Einfassungen aus Corten Stahl und verzinktem Stahl in zwei Höhen: 100, 150, 290 mm und 390 mm. Die Materialstärke beträgt wahlweise 2 mm oder 3 mm. Die Länge der Beeteinfassungen beträgt 2500 mm. Jeweils drei verschiedene Kantenabschlüsse stehen wahlweise zur Verfügung: Einfach geschnittene Kante, 90 Grad gekantet oder 180 Grad doppelt gekantet.

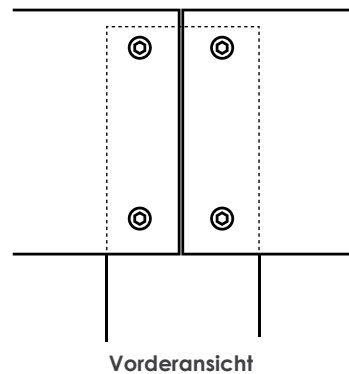
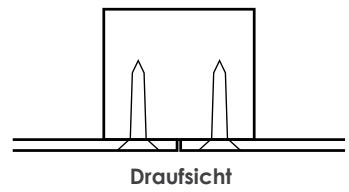
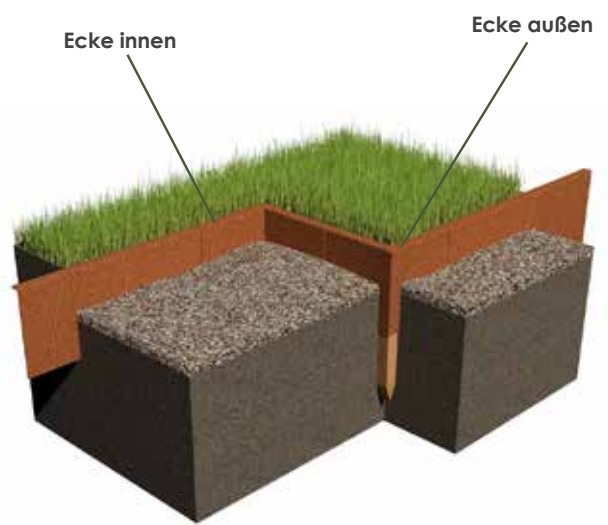
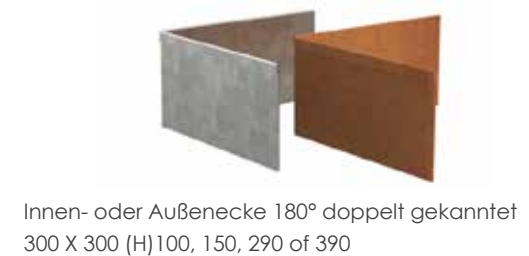
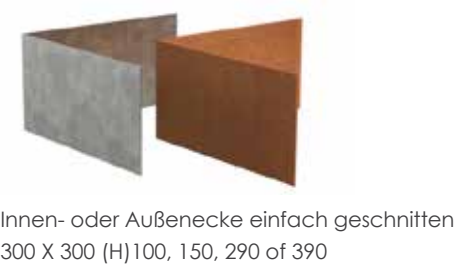



GERADE 2500mm			C = Corten V = Verzinkt	Verkauf inkl. MwSt 7,7%
Höhe	Stärke	Nummer		
100mm	2mm	25	C/VR2 100 25	€ 308,02
		10	C/VR2 100 10	€ 132,47
150mm	2mm	25	C/VR2 150 25	€ 462,03
		10	C/VR2 150 10	€ 199,25
	3mm	25	C/VR3 150 25	€ 693,59
		10	C/VR3 150 10	€ 298,33
200mm	2mm	25	C/VR2 200 25	€ 616,04
		10	C/VR2 200 10	€ 264,94
	3mm	25	C/VR3 200 25	€ 924,07
		10	C/VR3 200 10	€ 398,49
290mm	2mm	25	C/VR2 290 25	€ 892,83
		10	C/VR2 290 10	€ 384,49
	3mm	25	C/VR3 290 25	€ 1.339,79
		10	C/VR3 290 10	€ 577,27
390mm	2mm	25	C/VR2 390 25	€ 1.200,86
		10	C/VR2 390 25	€ 516,96
	3mm	25	C/VR3 390 25	€ 1.801,82
		10	C/VR3 390 25	€ 776,52

8 Senkbohrungen inkl. TX-20 Schrauben pro Leiste	€ 8,08
---	---------------

Für Corten Einsatz Code **C**
Für verzinkter Einsatz Code **V**

EINZ. GEK. 2500mm			C = Corten V = Verzinkt	Verkauf inkl. MwSt 7,7%
Höhe	Stärke	Nummer		
100mm	2mm	25	C/VZ2 100 25	€ 429,72
		10	C/VZ2 100 10	€ 185,24
150mm	2mm	25	C/VZ2 150 25	€ 597,74
		10	C/VZ2 150 10	€ 257,40
	3mm	25	C/VZ3 150 25	€ 891,76
		10	C/VZ3 150 10	€ 384,49
200mm	2mm	25	C/VZ2 200 25	€ 765,75
		10	C/VZ2 200 10	€ 329,56
	3mm	25	C/VZ3 200 25	€ 1.143,77
		10	C/VZ3 200 10	€ 493,27
290mm	2mm	25	C/VZ2 290 25	€ 1.068,38
		10	C/VZ2 290 10	€ 459,88
	3mm	25	C/VZ3 290 25	€ 1.598,27
		10	C/VZ3 290 10	€ 688,20
390mm	2mm	25	C/VZ2 390 25	€ 1.404,41
		10	C/VZ2 390 25	€ 605,27
	3mm	25	C/VZ3 390 25	€ 2.102,30
		10	C/VZ3 390 25	€ 905,76

8 Senkbohrungen inkl. TX-20 Schrauben pro Leiste	€ 8,08
---	---------------

Für Corten Einsatz Code **C**
Für verzinkter Einsatz Code **V**

DOPP. GEK. 2500mm			C = Corten V = Verzinkt	Verkauf inkl. MwSt 7,7%
Höhe	Stärke	Nummer		
100mm	2mm	25	C/VP2 100 25	€ 411,41
		10	C/VP2 100 10	€ 177,71
150mm	2mm	25	C/VP2 150 25	€ 593,43
		10	C/VP2 150 10	€ 255,25
	3mm	25	C/VP3 150 25	€ 939,14
		10	C/VP3 150 10	€ 404,95
200mm	2mm	25	C/VP2 200 25	€ 775,44
		10	C/VP2 200 10	€ 333,87
	3mm	25	C/VP3 200 25	€ 1.212,70
		10	C/VP3 200 10	€ 522,35
290mm	2mm	25	C/VP2 290 25	€ 1.102,85
		10	C/VP2 290 10	€ 474,96
	3mm	25	C/VP3 290 25	€ 1.703,81
		10	C/VP3 290 10	€ 733,44
390mm	2mm	25	C/VP2 390 25	€ 1.466,87
		10	C/VP2 390 25	€ 632,20
	3mm	25	C/VP3 390 25	€ 2.249,85
		10	C/VP3 390 25	€ 958,53

8 Senkbohrungen inkl. TX-20 Schrauben pro Leiste	€ 8,08
---	---------------

Für Corten Einsatz Code **C**
Für verzinkter Einsatz Code **V**

Pfosten PK	Verkauf inkl. MwSt 7,7%
PK 1 / 50x50x400 mm (25 St.)	€ 38,77
PK 2 / 50x50x600 mm (25 St.)	€ 58,16
PK 3 / 50x50x800 mm (25 St.)	€ 78,62

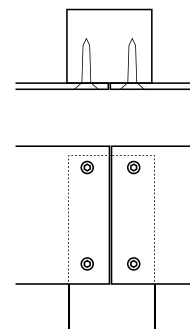



Ecke gerade 300x300mm			C = Corten V = Verzinkt	Verkauf inkl. MwSt 7,7%
Höhe	Stärke	Ecke		
100mm	2mm	Außen	C/VR2 100 BU	€ 5,69
		Innen	C/VR2 100 BI	€ 5,69
150mm	2mm	Außen	C/VR2 150 BU	€ 8,53
		Innen	C/VR2 150 BI	€ 8,53
	3mm	Außen	C/VR3 150 BU	€ 12,79
		Innen	C/VR3 150 BI	€ 12,79
200mm	2mm	Außen	C/VR2 200 BU	€ 11,37
		Innen	C/VR2 200 BI	€ 11,37
	3mm	Außen	C/VR3 200 BU	€ 17,06
		Innen	C/VR3 200 BI	€ 17,06
290mm	2mm	Außen	C/VR2 290 BU	€ 16,49
		Innen	C/VR2 290 BI	€ 16,49
	3mm	Außen	C/VR3 290 BU	€ 24,74
		Innen	C/VR3 290 BI	€ 24,74
390mm	2mm	Außen	C/VR2 390 BU	€ 22,18
		Innen	C/VR2 390 BI	€ 22,18
	3mm	Außen	C/VR3 390 BU	€ 33,27
		Innen	C/VR3 390 BI	€ 33,27
4 Senkbohrungen inkl. TX-20 Schrauben pro Eckelement				€ 8,08

Für Corten Einsatz Code **C**
Für verzinkter Einsatz Code **V**

Ecke einz. gek. 300x300mm			C = Corten V = Verzinkt	Verkauf inkl. MwSt 7,7%
Höhe	Stärke	Ecke		
100mm	2mm	Außen	C/VZ2 100 BU	€ 7,94
		Innen	C/VZ2 100 BI	€ 7,94
150mm	2mm	Außen	C/VZ2 150 BU	€ 11,04
		Innen	C/VZ2 150 BI	€ 11,04
	3mm	Außen	C/VZ3 150 BU	€ 16,47
		Innen	C/VZ3 150 BI	€ 16,47
200mm	2mm	Außen	C/VZ2 200 BU	€ 14,14
		Innen	C/VZ2 200 BI	€ 14,14
	3mm	Außen	C/VZ3 200 BU	€ 21,22
		Innen	C/VZ3 200 BI	€ 21,22
290mm	2mm	Außen	C/VZ2 290 BU	€ 19,73
		Innen	C/VZ2 290 BI	€ 19,73
	3mm	Außen	C/VZ3 290 BU	€ 29,50
		Innen	C/VZ3 290 BI	€ 29,50
390mm	2mm	Außen	C/VZ2 390 BU	€ 25,93
		Innen	C/VZ2 390 BI	€ 25,93
	3mm	Außen	C/VZ3 390 BU	€ 38,80
		Innen	C/VZ3 390 BI	€ 38,80
4 Senkbohrungen inkl. TX-20 Schrauben pro Eckelement				€ 8,08

Für Corten Einsatz Code **C**
Für verzinkter Einsatz Code **V**

Ecke dopp. gek. 300x300mm			C = Corten V = Verzinkt	Verkauf inkl. MwSt 7,7%
Höhe	Stärke	Ecke		
100mm	2mm	Außen	C/VP2 100 BU	€ 7,59
		Innen	C/VP2 100 BI	€ 7,59
150mm	2mm	Außen	C/VP2 150 BU	€ 10,95
		Innen	C/VP2 150 BI	€ 10,95
	3mm	Außen	C/VP3 150 BU	€ 17,34
		Innen	C/VP3 150 BI	€ 17,34
200mm	2mm	Außen	C/VP2 200 BU	€ 14,31
		Innen	C/VP2 200 BI	€ 14,31
	3mm	Außen	C/VP3 200 BU	€ 22,38
		Innen	C/VP3 200 BI	€ 22,38
290mm	2mm	Außen	C/VP2 290 BU	€ 20,36
		Innen	C/VP2 290 BI	€ 20,36
	3mm	Außen	C/VP3 290 BU	€ 31,45
		Innen	C/VP3 290 BI	€ 31,45
390mm	2mm	Außen	C/VP2 390 BU	€ 27,08
		Innen	C/VP2 390 BI	€ 27,08
	3mm	Außen	C/VP3 390 BU	€ 41,53
		Innen	C/VP3 390 BI	€ 41,53
4 Senkbohrungen inkl. TX-20 Schrauben pro Eckelement				€ 8,08

Für Corten Einsatz Code **C**
Für verzinkter Einsatz Code **V**

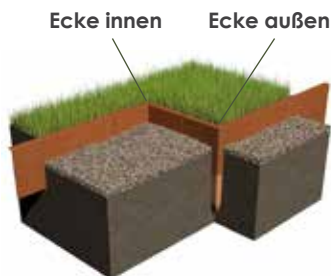

Ecke innen Ecke außen





Zubehör Alle unsere Zubehörteile entsprechen den höchsten Standards und passen perfekt zu unseren Produkten.



Pfleageset



Entkalkung



Hitzebeständige Farbe



CorTen Versiegelung



Überlaufrohr



Rollen 1100 KG



Rollen 450 KG



Pfosten PK

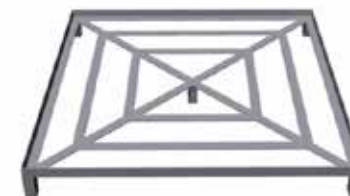

Verzinktem Stahlgestell

OVL	Überlaufrohr Ø22mm x H. 50mm
POL	Polyester Pflegeset: Polyester Cleaner + Polyester Protector
ALU	Aluminium Reiniger 600ml.
COR 0.5	CorTen Versiegelung Owatrol 0.5 ltr.
COR 5.0	CorTen Versiegelung Owatrol 5.0 ltr.
WL450	Rollen Tragfähigkeit 450 kg (4 Stück)
WL1100	Rollen Tragfähigkeit 1100 kg (4 Stück)
PK1	50x50x400 mm (25 Stück)
PK2	50x50x600 mm (25 Stück)
PK3	50x50x800 mm (25 Stück)
BAS	Hitzebeständige Farbe 400m Schwarz Metallic

Verzinktem Stahlgestell, Fuß 90mm

OS1.1	Pflanzgefäß 1410x1410 mm
OS1	Pflanzgefäß 1210x1210 mm
OS2	Pflanzgefäß 1010x1010 mm
OS3	Pflanzgefäß 810x810 mm
OS4	Pflanzgefäß 710x710 mm
OS5	Pflanzgefäß 610x610 mm
OS5.1	Pflanzgefäß 510x510 mm
OS6	Pflanzgefäß 2010x510 mm
OS7	Pflanzgefäß 1510x510 mm
OS8	Pflanzgefäß 1210x510 mm
OS9	Pflanzgefäß 1010x510 mm
OS10	Pflanzgefäß 910x510 mm
OS11	Pflanzgefäß 2310x510 mm

Verkauf
inkl. MwSt
7,7%

€ 3,23
€ 34,46
€ 26,93
€ 22,62
€ 147,55
€ 123,86
€ 204,63
€ 58,16
€ 78,62
€ 38,02
€ 22,62

€ 271,40
€ 243,40
€ 189,55
€ 168,01
€ 158,32
€ 132,47
€ 122,78
€ 200,32
€ 183,09
€ 165,86
€ 148,63
€ 142,16
€ 228,32