



NoiStop® Steel Lärmschutzwand

Modulkonzept in flexibler Höhe und Länge

Montage wahlweise an Holz- oder
Stahlpfosten. Schallisolierung 22 dB,
Absorption max. 8 dB,
Dämmstoff Rockwool, nicht brennbar und
wetterfest, Rahmen und Gitter verzinkt.

NoiStop® Steel

Artikel Nummer	Bezeichnung	Listenpreis exkl. [CHF]	Lager
811.200090	NoiStop Steel Lärmschutzelement 2000 x 900 mm, Stärke 110 mm	326.45	X
811.200045	NoiStop Steel Lärmschutzelement 2000 x 450 mm, Stärke 110 mm	230.65	X
811.100090	NoiStop Steel Lärmschutzelement 1000 x 900 mm, Stärke 110 mm	230.65	X
811.100045	NoiStop Steel Lärmschutzelement 1000 x 450 mm, Stärke 110 mm	153.75	X

NoiStop® Steel – Türelemente

Bandung DIN links

Artikel Nummer	Bezeichnung	Listenpreis exkl. [CHF]	Lager
811.090180	NoiStop Steel Lärmschutz-Türelement 1000 x 1800 mm, Stärke 110 mm, Lichtmass zwischen Pfosten 1080 mm, DIN links, inkl. 3 Dämpfungsleisten (2 Stk. 40x30 mm, 1 Stk. 30x25 mm) und 2 Kloben	1'913.70	X

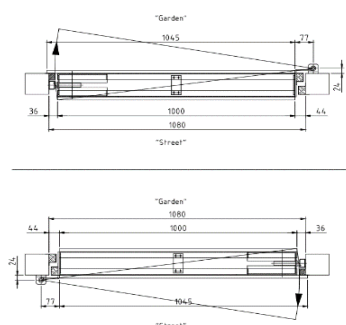
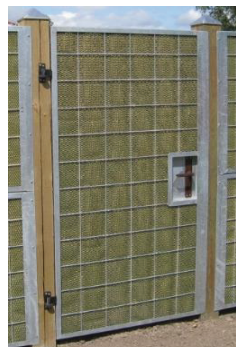

mögliche
Öffnungsrichtungen

Zubehör

Bild	Artikel Nummer	Bezeichnung	Listenpreis exkl. [CHF]	Lager
	812.001	NoiStop vorkomprimiertes Fugenband 20/3 20 mm aus PU-Schaumstoff selbstklebend, 8m/Rle, CH	13.75	X
	811.002	NoiStop Steel Dachplatte 2000 x 114 mm, Blech abgekantet und geschlossen, zum einfachen Aufstecken	44.90	X
	812.005	NoiStop Steel Anpassungsset für Elemente 450 mm, zum Einkürzen von NoiStop Elementen, beinhaltet Profil 450 x 120 x 75 mm, Zink-Spray und Edelstahlschrauben	65.75	X
	812.006	NoiStop Steel Anpassungsset für Elemente 900 mm, zum Einkürzen von NoiStop Elementen, beinhaltet Profil 900 x 120 x 75 mm, Zink-Spray und Edelstahlschrauben	76.20	X

Pfosten zu NoiStop® Steel

Artikel Nummer	Bezeichnung	Listenpreis exkl. [CHF]
812.1001501s	NoiStop Pfosten 4-kant verzinkt, 100 x 100 x 3 mm, Länge 1500 mm, für Elementhöhe 900 mm, inkl. Pfostenkappe zum Aufstecken	75.25
812.1001951S	NoiStop Pfosten 4-kant verzinkt, 100 x 100 x 3 mm, Länge 1950 mm, für Elementhöhe 1350 mm, inkl. Pfostenkappen zum Aufstecken	98.85
812.1002401S	NoiStop Pfosten 4-kant verzinkt, 100 x 100 x 4 mm, Länge 2400 mm, für Elementhöhe 1800 mm, inkl. Pfostenkappe zum aufstecken	142.00
812.1002851S	NoiStop Pfosten 4-kant verzinkt, 100 x 100 x 4 mm, Länge 2850 mm, für Elementhöhe 2250 mm, inkl. Pfostenkappe zum Aufstecken.	167.90
812.1003301S	NoiStop Pfosten 4-kant verzinkt, 100 x 100 x 4 mm, Länge 3300 mm, für Elementhöhe 2700 mm, inkl. Pfostenkappe zum Aufstecken.	193.65
812.1013301S	NoiStop Pfosten 4-kant verzinkt, 100 x 100 x 6 mm, Länge 3300 mm, für Elementhöhe 2700 mm, inkl. Pfostenkappe zum Aufstecken.	295.10
812.1201501S	NoiStop Pfosten 4-kant verzinkt, 120 x 120 x 3 mm, Länge 1500 mm, für Elementhöhe 900 mm, inkl. Pfostenkappe zum Aufstecken	108.20
812.1201951S	NoiStop Pfosten 4-kant verzinkt, 120 x 120 x 3 mm, Länge 1950 mm, für Elementhöhe 1350 mm, inkl. Pfostenkappen zum Aufstecken	139.10
812.1202401S	NoiStop Pfosten 4-kant verzinkt, 120 x 120 x 4 mm, Länge 2400 mm, für Elementhöhe 1800 mm, inkl. Pfostenkappe zum Aufstecken.	207.70
812.1202851S	NoiStop Pfosten 4-kant verzinkt, 120 x 120 x 4 mm, Länge 2850 mm, für Elementhöhe 2250 mm, inkl. Pfostenkappe zum Aufstecken.	245.75
812.1203301S	NoiStop Pfosten 4-kant verzinkt, 120 x 120 x 4 mm, Länge 3300 mm, für Elementhöhe 2700 mm, inkl. Pfostenkappe zum Aufstecken.	283.70
812.1213301S	NoiStop Pfosten 4-kant verzinkt, 120 x 120 x 6 mm, Länge 3300 mm, für Elementhöhe 2700 mm, inkl. Pfostenkappe zum Aufstecken.	427.20

Pfosten mit Fussplatte zu NoiStop® Steel

Artikel Nummer	Bezeichnung	Listenpreis exkl. [CHF]
8121.1000971s	NoiStop Pfosten 4-kant, 100 x 100 x 3 mm, mit Fussplatte 200 x 200 x 15 mm, Länge 970 mm, feuerverzinkt nach DIN EN ISO 1461, für Elementhöhe 900 mm, inkl. Pfostenkappe zum Aufstecken	198.90
8121.1001421s	NoiStop Pfosten 4-kant, 100 x 100 x 3 mm, mit Fussplatte 200 x 200 x 15 mm, Länge 1420 mm, feuerverzinkt nach DIN EN ISO 1461, für Elementhöhe 1350 mm, inkl. Pfostenkappe zum Aufstecken	233.25
8121.1001871s	NoiStop Pfosten 4-kant, 100 x 100 x 4 mm, mit Fussplatte 200 x 200 x 15 mm, Länge 1870 mm, feuerverzinkt nach DIN EN ISO 1461, für Elementhöhe 1800 mm, inkl. Pfostenkappe zum Aufstecken	288.00
8121.1200971s	NoiStop Pfosten 4-kant, 120 x 120 x 3 mm, mit Fussplatte 250 x 250 x 20 mm, Länge 970 mm, feuerverzinkt nach DIN EN ISO 1461, für Elementhöhe 900 mm, inkl. Pfostenkappe zum Aufstecken	282.70
8121.1201421s	NoiStop Pfosten 4-kant, 120 x 120 x 3 mm, mit Fussplatte 250 x 250 x 20 mm, Länge 1420 mm, feuerverzinkt nach DIN EN ISO 1461, für Elementhöhe 1350 mm, inkl. Pfostenkappe zum Aufstecken	320.10
8121.1201871s	NoiStop Pfosten 4-kant, 120 x 120 x 4 mm, mit Fussplatte 250 x 250 x 20 mm, Länge 1870 mm, feuerverzinkt nach DIN EN ISO 1461, für Elementhöhe 1800 mm, inkl. Pfostenkappe zum Aufstecken	399.40
8121.1202321s	NoiStop Pfosten 4-kant, 120 x 120 x 4 mm, mit Fussplatte 250 x 250 x 20 mm, Länge 2320 mm, feuerverzinkt nach DIN EN ISO 1461, für Elementhöhe 2250 mm, inkl. Pfostenkappe zum Aufstecken	448.40
8121.1202771s	NoiStop Pfosten 4-kant, 120 x 120 x 6 mm, mit Fussplatte 250 x 250 x 20 mm, Länge 2770 mm, feuerverzinkt nach DIN EN ISO 1461, für Elementhöhe 2700 mm, inkl. Pfostenkappe zum Aufstecken	717.10

Die Statik ist jeweils bauseits zu berechnen und den örtlichen Gegebenheiten anzupassen.



NoiStop® Wood Lärmschutzwand

Modulkonzept mit Kiefernholzfassade

Montage wahlweise an Holz- oder Stahlpfosten vorzugsweise 120/120mm.
Dämpft den Lärm mit 21 dB gemäss EN-1793 sowie 24dB gemäss ISO 717-1, Elemente aus zertifiziertem Kiefernholz hergestellt, bei NoiStop Wood wird kein Fugenband benötigt.

NoiStop® Wood Elba hellbraun imprägniert (Lagerprogramm)

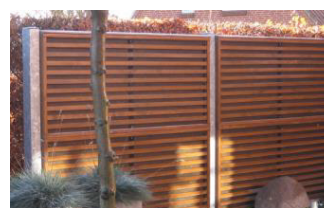
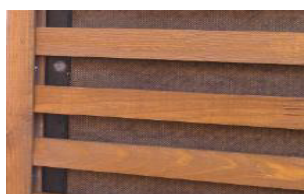

Artikel Nummer	Bezeichnung	Listenpreis exkl. [CHF]	Lager
815.200090	NoiStop Wood Elba Lärmschutzelement 2000 x 900 mm, Kiefernholz beplankt, hellbraun, Stärke 170 mm	431.65	X
815.200045	NoiStop Wood Elba Lärmschutzelement 2000 x 450 mm, Kiefernholz beplankt, hellbraun, Stärke 170 mm	301.95	X
815.100090	NoiStop Wood Elba Lärmschutzelement 1000 x 900 mm, Kiefernholz beplankt, hellbraun, Stärke 170 mm	301.95	X
815.100045	NoiStop Wood Elba Lärmschutzelement 1000 x 450 mm, Kiefernholz beplankt, hellbraun, Stärke 170 mm	202.50	X

Auf Bestellung auch erhältlich in den Farben grünlich und anthrazit

NoiStop® Wood Madeira

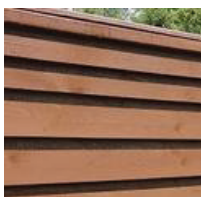
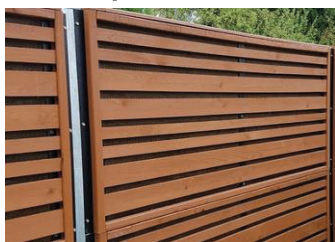

Artikel Nummer	Bezeichnung	Listenpreis exkl. [CHF]
816.200090	NoiStop Wood Madeira Lärmschutzelement 2000 x 900 mm, Kiefernholz beplankt, hellbraun, Stärke 170 mm	432.20
816.200045	NoiStop Wood Madeira Lärmschutzelement 2000 x 450 mm, Kiefernholz beplankt, hellbraun, Stärke 170 mm	296.65
816.100090	NoiStop Wood Madeira Lärmschutzelement 1000 x 900 mm, Kiefernholz beplankt, hellbraun, Stärke 170 mm	301.95
816.100045	NoiStop Wood Madeira Lärmschutzelement 1000 x 450 mm, Kiefernholz beplankt, hellbraun, Stärke 170 mm	202.50

Auf Bestellung erhältlich in den Farben grünlich und anthrazit

NoiStop® Wood Ibiza



Artikel Nummer	Bezeichnung	Listenpreis exkl. [CHF]
817.200090	NoiStop Wood Ibiza Lärmschutzelement 2000 x 900 mm, Kiefernholz beplankt, hellbraun, Stärke 170 mm	415.55

Auf Bestellung erhältlich in den Farben grünlich und anthrazit

Pfosten zu NoiStop® Wood

Artikel Nummer	Bezeichnung	Listenpreis exkl. [CHF]
812.1201501s	NoiStop Pfosten 4-kant verzinkt, 120 x 120 x 3 mm, Länge 1500 mm, für Elementhöhe 900 mm, inkl. Pfostenkappe zum Aufstecken	108.20
812.1201951s	NoiStop Pfosten 4-kant verzinkt, 120 x 120 x 3 mm, Länge 1950 mm, für Elementhöhe 1350 mm, inkl. Pfostenkappen zum Aufstecken	139.10
812.1202401s	NoiStop Pfosten 4-kant verzinkt, 120 x 120 x 4 mm, Länge 2400 mm, für Elementhöhe 1800 mm, inkl. Pfostenkappe zum Aufstecken.	207.70
812.1202851s	NoiStop Pfosten 4-kant verzinkt, 120 x 120 x 4 mm, Länge 2850 mm, für Elementhöhe 2250 mm, inkl. Pfostenkappe zum Aufstecken.	245.75
812.1203301s	NoiStop Pfosten 4-kant verzinkt, 120 x 120 x 4 mm, Länge 3300 mm, für Elementhöhe 2700 mm, inkl. Pfostenkappe zum Aufstecken.	283.70
812.1213301s	NoiStop Pfosten 4-kant verzinkt, 120 x 120 x 6 mm, Länge 3300 mm, für Elementhöhe 2700 mm, inkl. Pfostenkappe zum Aufstecken.	427.20

Pfosten mit Fussplatte zu NoiStop® Wood

Artikel Nummer	Bezeichnung	Listenpreis exkl. [CHF]
8121.1200971s	NoiStop Pfosten 4-kant, 120 x 120 x 3 mm, mit Fussplatte 250 x 250 x 20 mm, Länge 970 mm, feuerverzinkt nach DIN EN ISO 1461, für Elementhöhe 900 mm, inkl. Pfostenkappe zum Aufstecken	282.70
8121.1201421s	NoiStop Pfosten 4-kant, 120 x 120 x 3 mm, mit Fussplatte 250 x 250 x 20 mm, Länge 1420 mm, feuerverzinkt nach DIN EN ISO 1461, für Elementhöhe 1350 mm, inkl. Pfostenkappe zum Aufstecken	320.10
8121.1201871s	NoiStop Pfosten 4-kant, 120 x 120 x 4 mm, mit Fussplatte 250 x 250 x 20 mm, Länge 1870 mm, feuerverzinkt nach DIN EN ISO 1461, für Elementhöhe 1800 mm, inkl. Pfostenkappe zum Aufstecken	399.40
8121.1202321s	NoiStop Pfosten 4-kant, 120 x 120 x 4 mm, mit Fussplatte 250 x 250 x 20 mm, Länge 2320 mm, feuerverzinkt nach DIN EN ISO 1461, für Elementhöhe 2250 mm, inkl. Pfostenkappe zum Aufstecken	448.40
8121.1202771s	NoiStop Pfosten 4-kant, 120 x 120 x 6 mm, mit Fussplatte 250 x 250 x 20 mm, Länge 2770 mm, feuerverzinkt nach DIN EN ISO 1461, für Elementhöhe 2700 mm, inkl. Pfostenkappe zum Aufstecken	717.10

Zubehör

Artikel Nummer	Bezeichnung	Listenpreis exkl. [CHF]	Lager
815.001	NoiStop Wood Elba, Madeira, Ibiza Dachplatte 2000 x 175 mm hellbraun 	62.00	X

NoiStop® Wood Elba-Türelemente hellbraun imprägniert

Bandung DIN links



Artikel Nummer	Bezeichnung	Listenpreis exkl. [CHF]
815.090180	NoiStop Wood Elba Lärmschutz-Türelement 1000 x 1800 mm, Stärke 128 mm, Kiefernholz hellbraun, Lichtmass zwischen Pfosten 1080 mm, DIN links, inkl. 3 Dämpfungsleisten (2 Stk. 40x30 mm, 1 Stk. 30x25 mm) und 2 Kloben	2'324.50

Die Statik ist jeweils bauseits zu berechnen und den örtlichen Gegebenheiten anzupassen.

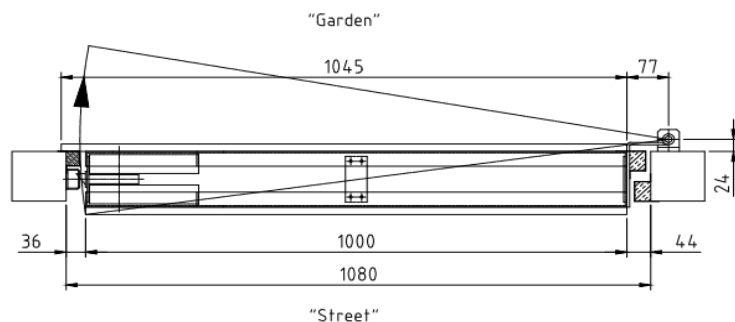

mögliche
Öffnungsrichtungen

